

SYSTEMY RAMOWE 10/4 mm / FRAME SYSTEMS 10/4 mm / РАМНЫЕ СИСТЕМЫ 10/4 мм

ZASTOSOWANIE / APPLICATION / ПРИМЕНЕНИЕ



PARAMETRY / CHARACTERISTICS / ХАРАКТЕРИСТИКИ



SKŁAD ZESTAWU / SET INCLUDES / КОМПЛЕКТАЦИЯ



1A
NOVO 10

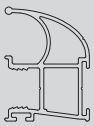

1B
FORM



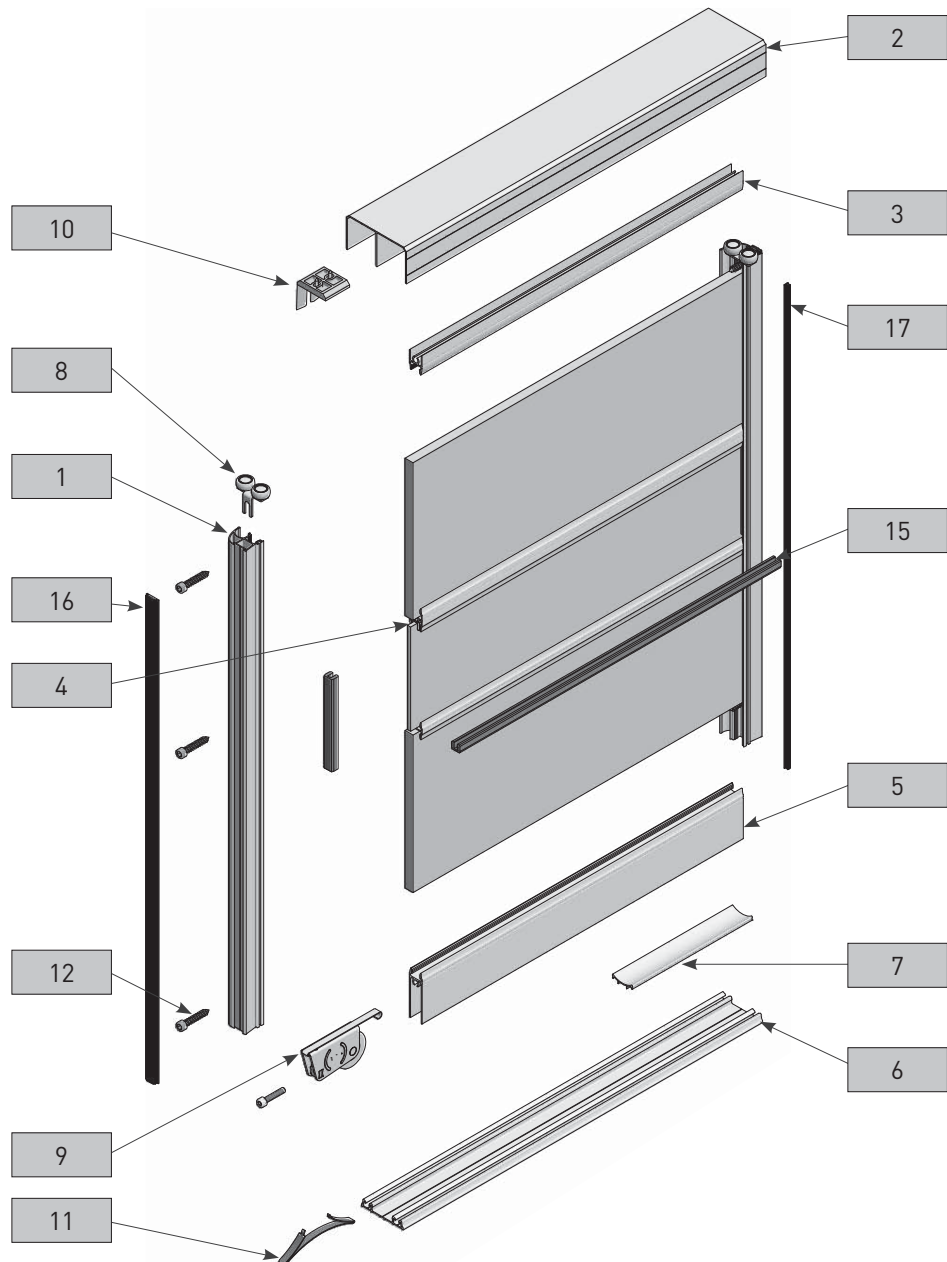

1C
TRAFO

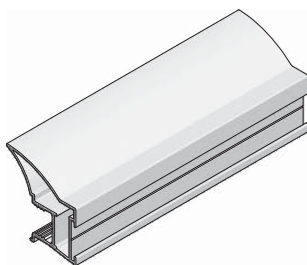

1A





Rączka NOVO / Handle NOVO /
Профиль-ручка NOVO

		 L mm
A-R10NOV-270-05	●	270
A-R10NOV-270-10	○	270
A-R10NOV-270-90	●	270

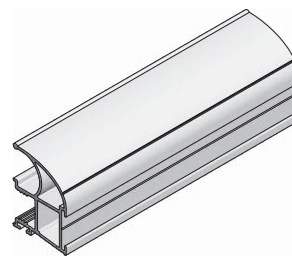
1B





Rączka FORM / Handle FORM /
Профиль-ручка FORM

		 L mm
A-R10FORM-270-05	●	270
A-R10FORM-270-90	●	270

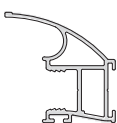
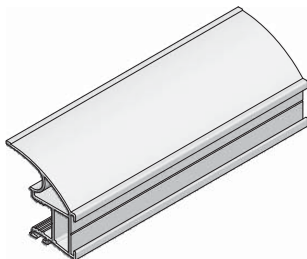
1C





Rączka TRAF0 / Handle TRAF0 /
Профиль-ручка TRAF0

		 L mm
A-R10TRAF0-270-05	●	270
A-R10TRAF0-270-90	●	270

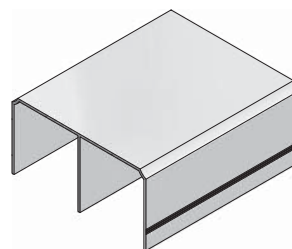
2





Tor górny / Top track / Верхняя направляющая

		 L mm
A-TG-170-05	●	170
A-TG-235-05	●	235
A-TG-300-05	●	300
A-TG-405-05	●	405
A-TG-600-05	●	600
A-TG-170-10	○	170
A-TG-235-10	○	235
A-TG-300-10	○	300
A-TG-405-10	○	405
A-TG-600-10	○	600
A-TG-170-90	●	170
A-TG-235-90	●	235
A-TG-300-90	●	300
A-TG-405-90	●	405
A-TG-600-90	●	600

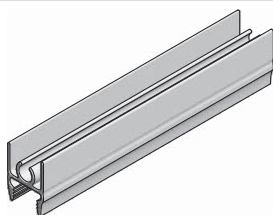
3





Listwa górna 10/4 mm / Top strip 10/4 mm /
Профиль горизонтальный верхний 10/4 мм

		 L mm
A-LG10-170-05	●	170
A-LG10-235-05	●	235
A-LG10-300-05	●	300
A-LG10-405-05	●	405
A-LG10-600-05	●	600
A-LG10-300-10	○	300
A-LG10-235-90	●	235
A-LG10-300-90	●	300
A-LG10-405-90	●	405
A-LG10-600-90	●	600

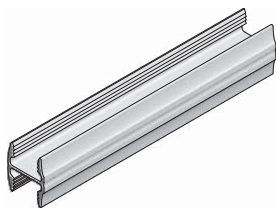
4A





Profil HR 10
HR 10-profile
Профиль HR 10

		 L mm
A-HR10-235-05	●	235
A-HR10-300-05	●	300
A-HR10-405-05	●	405
A-HR10-600-05	●	600
A-HR10-300-10	○	300
A-HR10-235-90	●	235
A-HR10-300-90	●	300
A-HR10-600-90	●	600

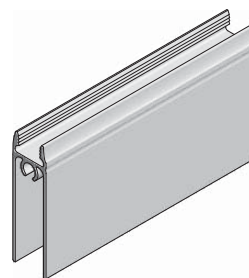
5





Listwa dolna 10/4 mm / Bottom strip 10/4 mm /
Профиль горизонтальный нижний 10/4 мм

		 L mm
A-LD10-170-05	●	170
A-LD10-235-05	●	235
A-LD10-300-05	●	300
A-LD10-405-05	●	405
A-LD10-600-05	●	600
A-LD10-300-10	○	300
A-LD10-235-90	●	235
A-LD10-300-90	●	300
A-LD10-405-90	●	405
A-LD10-600-90	●	600

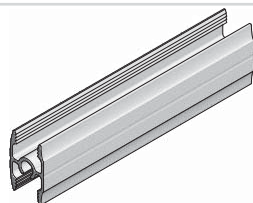
4B





Profil HRS 10 mm z gniazdem
HRS-profile 10 mm with socket
Профиль HRS 10 мм с гнездом

		 L mm
A-HRS10-170-05	●	170
A-HRS10-300-05	●	300
A-HRS10-405-05	●	405
A-HRS10-600-05	●	600
A-HRS10-300-90	●	300

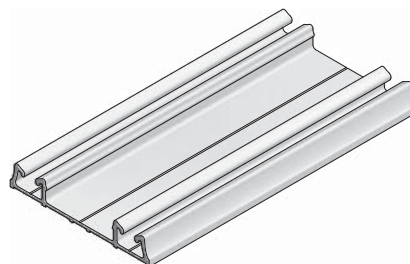
6A





Tor dolny PRO
Bottom track PRO
Нижняя направляющая PRO

		 L mm
A-TDPRO-170-05	●	170
A-TDPRO-235-05	●	235
A-TDPRO-300-05	●	300
A-TDPRO-405-05	●	405
A-TDPRO-600-05	●	600
A-TDPRO-170-10	○	170
A-TDPRO-235-10	○	235
A-TDPRO-300-10	○	300
A-TDPRO-405-10	○	405
A-TDPRO-600-10	○	600
A-TDPRO-170-90	●	170
A-TDPRO-235-90	●	235
A-TDPRO-300-90	●	300
A-TDPRO-405-90	●	405
A-TDPRO-600-90	●	600

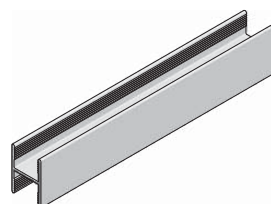
4C



Profil HR 10FL
HR 10FL-profile
Профиль HR 10FL



		 L mm
A-HR10FL-300-05	●	300
A-HR10FL-300-10	○	300
A-HR10FL-300-90	●	300

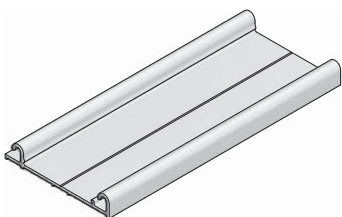

6B





Tor dolny EVO
Bottom track EVO
Нижняя направляющая EVO

		 L mm
A-TDEVO-170-05	●	170
A-TDEVO-235-05	●	235
A-TDEVO-300-05	●	300
A-TDEVO-405-05	●	405
A-TDEVO-600-05	●	600
A-TDEVO-170-10	○	170
A-TDEVO-235-10	○	235
A-TDEVO-300-10	○	300
A-TDEVO-405-10	○	405
A-TDEVO-600-10	○	600
A-TDEVO-170-90	●	170
A-TDEVO-235-90	●	235
A-TDEVO-300-90	●	300
A-TDEVO-405-90	●	405
A-TDEVO-600-90	●	600

7A





Maskownica PRO
Masking cover PRO
Декоративная накладка PRO

		 L mm
A-MPRO-170-05	●	170
A-MPRO-235-05	●	235
A-MPRO-300-05	●	300
A-MPRO-405-05	●	405
A-MPRO-170-10	○	170
A-MPRO-235-10	○	235
A-MPRO-300-10	○	300
A-MPRO-405-10	○	405
A-MPRO-170-90	●	170
A-MPRO-235-90	●	235
A-MPRO-300-90	●	300
A-MPRO-405-90	●	405

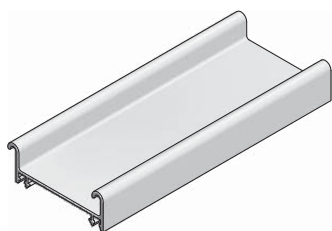
6C





Tor dolny EVO 2
Bottom track EVO 2
Нижняя направляющая EVO 2

		 L mm
A-TDEV02-170-05	●	170
A-TDEV02-235-05	●	235
A-TDEV02-300-05	●	300
A-TDEV02-405-05	●	405
A-TDEV02-600-05	●	600
A-TDEV02-170-90	●	170
A-TDEV02-235-90	●	235
A-TDEV02-300-90	●	300
A-TDEV02-405-90	●	405
A-TDEV02-600-90	●	600

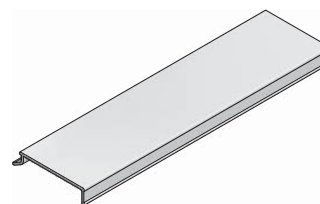
7B



Maskownica EVO / Masking cover EVO /
Декоративная накладка EVO

		 L mm
A-MEVO-170-05	●	170
A-MEVO-235-05	●	235
A-MEVO-300-05	●	300
A-MEVO-405-05	●	405
A-MEVO-170-10A	○	170
A-MEVO-235-10A	○	235
A-MEVO-300-10A	○	300
A-MEVO-405-10	○	405
A-MEVO-170-90	●	170
A-MEVO-235-90	●	235
A-MEVO-300-90	●	300
A-MEVO-405-90	●	405

8



Prowadnik górny 10 mm
Top roller 10 mm
Верхний ролик 10 мм



A-PGR-10*

* Brak wkrętów w zestawie.
* Screws not included.
* В комплект не входят винты.

10

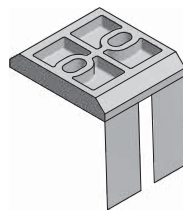

Pozycjoner górny
Top positioner
Верхний стопор



A-PTG

9A

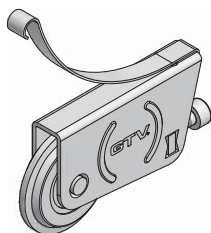

Wózek dolny PRO – rama
Bottom roller PRO – frame
Нижний ролик PRO – для рамной системы



A-WDR-PRO

11

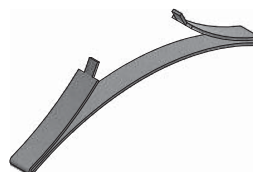

Pozycjoner dolny (opcja dla toru PRO)
Bottom positioner (option for track PRO)
Стопор нижний (вариант для направляющей PRO)



A-PTD

9B

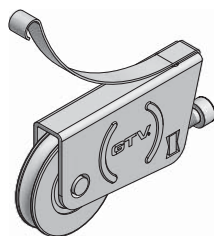

Wózek dolny EVO – rama
Bottom roller EVO – frame
Нижний ролик EVO – для рамной системы



A-WDR-EVO

12

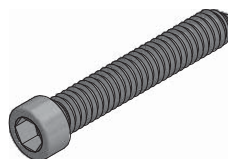

Błachowkręt 6,3 x 32 / Steel metal screw 6,3 x 32 /
Сборочный винт 6,3 x 32



A-B63-32



13

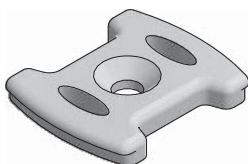

Klips do mocowania toru dolnego EVO 2
 Mounting clip for bottom track EVO 2
 Клипса для крепления нижней направляющей EVO 2



A-ZAT-TDEV02

14

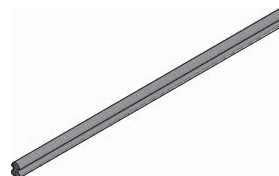

Uszczelka toru dolnego EVO 2
 Gasket for EVO 2 track
 Уплотнитель для нижней направляющей EVO 2



A-USZCZ-TDEV02

15A

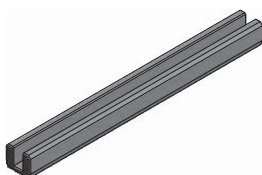

Uszczelka typ U, średnio twarda
 Gasket U, medium hard
 Уплотнитель тип U, средней твердости



A-USZCZ-U4

15B

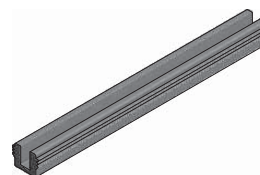

Uszczelka typ CH, miękka
 Seal type CH, soft
 Уплотнитель типа CH, мягкий



A-USZCZ-CHM4

16

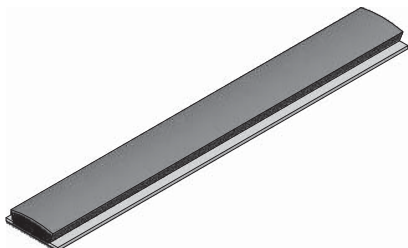

Szczotka odbojowa 14,5 x 4 / Buffer strip 14,5 x 4 /
 Буферная щётка 14,5 x 4



A-SO-145X4



A-SO-145X4-10



A-SO-145X4-20



17A

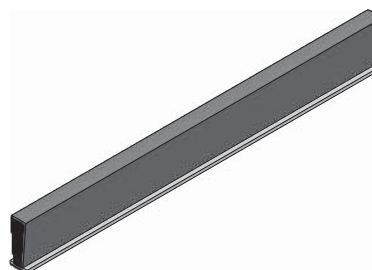

Szczotka przeciwkurzowa bez kleju 4,8 x 12
 Anti-dust strip without glue 4,8 x 12
 Противопылевая щётка (вставная) 4,8 x 12



A-SP-48X12



17B

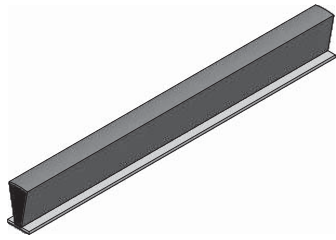

Szczotka przeciwkurzowa z klejem 7 x 12
Anti-dust strip with glue 7 x 12
Противопылевая щётка на клеевой основе 7 x 12

	
A-SP-7X12	

Wymiary światła otworu
Opening dimensions
Размеры проема

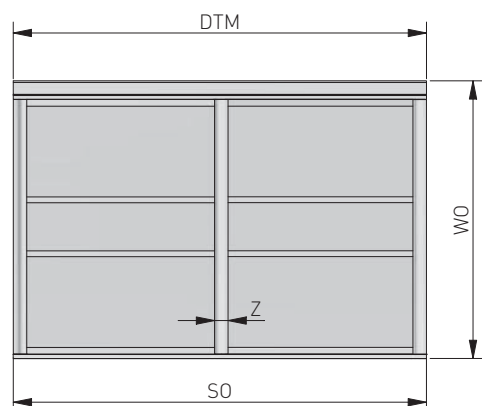

Wymiary drzwi
Door dimensions
Размеры дверей

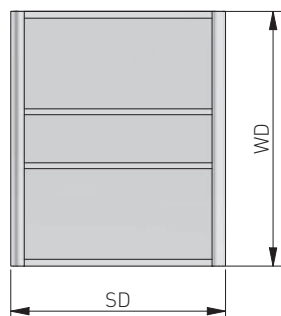

Wymiary wypełnienia i profili
Dimensions of fillings and profiles
Размеры наполнения и профилей

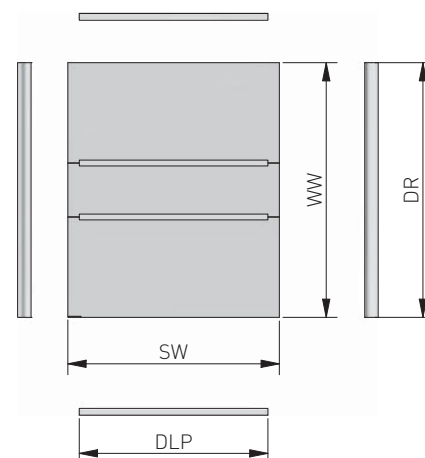

OZNACZENIA / DESIGNATIONS / ОБОЗНАЧЕНИЯ

- SO – szerokość otworu / opening width / ширина проема
- WO – wysokość otworu / opening height / высота проема
- DSO – długość szcztki odbojowej / buffer strip length / длина буферной щетки
- DSP – długość szcztki przeciwkurzowej / anti-dust strip length / длина противопылевой щетки
- DTM – długość torów i maskownic / length of tracks and covers / длина направляющих и декоративных накладок
- SD – szerokość drzwi / door width / ширина двери
- WD – wysokość drzwi / door height / высота двери
- k – ilość zakładki / number of overlaps / количество перехлестов
- Z – szerokość zakładki / overlap width / ширина перехлеста
- n – liczba drzwi / number of doors / количество дверей
- SW – szerokość wypełnienia / width of filling / ширина наполнения
- WW – wysokość wypełnienia / height of filling / высота наполнения
- DLP – długość listew poziomych / length of horizontal strips / длина горизонтальных профилей
- DR – długość rączek / length of handles / длина профиль-ручки

LICZBA SKRZYDEŁ / NUMBER OF DOORS / КОЛИЧЕСТВО ДВЕРЕЙ

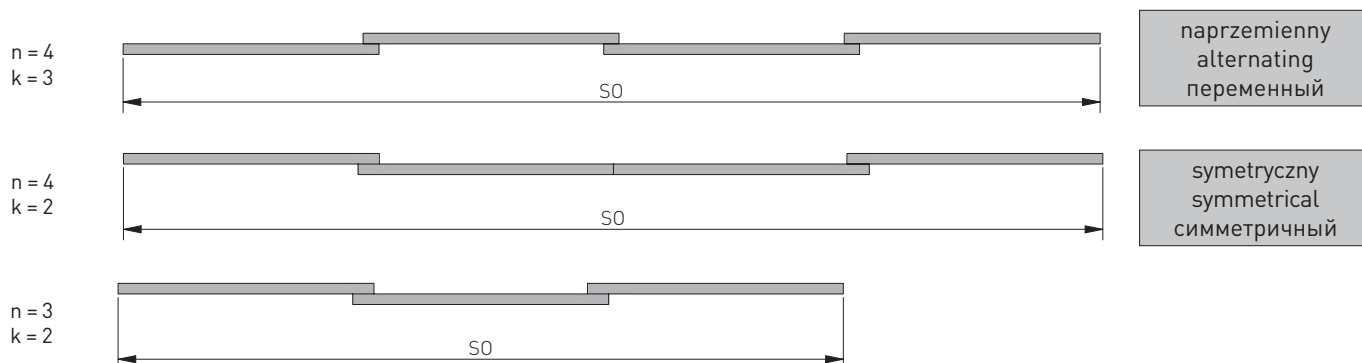

Długość toru dolnego i górnego oraz maskownicy / Length of bottom and top track and cover / Длина верхней и нижней направляющих и декоративной накладки	
DTM = SO	

Wymiary drzwi / Door dimensions / Размеры дверей		
Wysokość drzwi / Door height / Высота двери	Tor EVO/PRO	Tor EVO 2
	WD = WO - 40	WD = WO - 46

Długości szczotek / Strip lengths / Длина щеток	
Długość szczotki odbojowej / Buffer strip length / Длина буферной щетки	D _{so} = WD
Długość szczotki przeciwkurzowej / Anti-dust strip length / Длина противопылевой щетки	D _{sp} = WD - 20

Przy wypełnieniach łączonych należy uwzględnić wymiary profili H. W obliczeniach uwzględniono luz dla wypełnień płytowych do 2 mm. / For combined fillings, check the dimension of H profiles. 2 mm clearance gap is included in the calculation. / При комбинированном исполнении следует учитывать размеры профиля H. При расчетах учтен зазор для панелей до 2 мм.



NOVO 10

Obliczenia szerokości drzwi ze szczotką odbojową / Width calculation for door with buffer strip / Расчет ширины двери с буферной щеткой					
Szerokość zakładki / Overlap width / Ширина перехлеста	Z = 30 mm				Wzór ogólny / General formula / Общая формула
Liczba skrzydeł / Number of doors / Количество дверей	n = 2	n = 3	n = 4		$SD = \frac{[SO - 3 + k \times Z]}{n}$
Liczba zakładek / Number of overlaps / Количество перехлестов	k = 1	k = 2	k = 2	k = 3	
Uproszczony wzór / Simplified formula / Упрощенная формула	$SD = \frac{[SO + 27]}{2}$	$SD = \frac{[SO + 57]}{3}$	$SD = \frac{[SO + 57]}{4}$	$SD = \frac{[SO + 87]}{4}$	

Obliczenia szerokości drzwi bez szczotki odbojowej / Calculations for door without buffer strip / Расчет ширины двери без буферной щетки					
Szerokość zakładki / Overlap width / Ширина перехлеста	Z = 30 mm				Wzór ogólny / General formula / Общая формула
Liczba skrzydeł / Number of doors / Количество дверей	n = 2	n = 3	n = 4		$SD = \frac{[SO + k \times Z]}{n}$
Liczba zakładek / Number of overlaps / Количество перехлестов	k = 1	k = 2	k = 2	k = 3	
Uproszczony wzór / Simplified formula / Упрощенная формула	$SD = \frac{[SO + 30]}{2}$	$SD = \frac{[SO + 60]}{3}$	$SD = \frac{[SO + 60]}{4}$	$SD = \frac{[SO + 90]}{4}$	

Wymiary wypełnienia / Filling dimensions / Размеры наполнения	
Szerokość wypełnienia #10 mm / Width of filling #10 mm / Ширина наполнения #10 мм	SW ₁₀ = SD - 21
Wysokość wypełnienia #10 mm / Height of filling #10 mm / Высота наполнения #10 мм	WW ₁₀ = WD - 60
Szerokość wypełnienia ze szkła #4 mm / Width of pane filling #4 mm / Ширина наполнения из стекла #4 мм	SW ₄ = SD - 24
Wysokość wypełnienia ze szkła #4 mm / Height of pane filling #4 mm / Высота наполнения из стекла #4 мм	WW ₄ = WD - 61

Długości profili aluminiowych / Lengths of aluminium profiles / Длины алюминиевых профилей	
Długość listew poziomych / Length of horizontal strips / Длина горизонтальных профилей	DLP = SD - 38
Długość rączek / Length of handles / Длина профиль-ручки	DR = WD

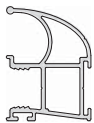

FORM

Obliczenia szerokości drzwi ze szcztoką odbojową / Width calculation for door with buffer strip /
Расчет ширины двери с буферной щеткой

Szerokość zakładki / Overlap width / Ширина перехлеста	Z = 23 mm				Wzór ogólny / General formula / Общая формула
Liczba skrzydeł / Number of doors / Количество дверей	n = 2	n = 3	n = 4		$SD = \frac{(SO - 3 + k \times Z)}{n}$
Liczba załadek / Number of overlaps / Количество перехлестов	k = 1	k = 2	k = 2	k = 3	
Uproszczony wzór / Simplified formula / Упрощенная формула	$SD = \frac{(SO + 20)}{2}$	$SD = \frac{(SO + 43)}{3}$	$SD = \frac{(SO + 43)}{4}$	$SD = \frac{(SO + 66)}{4}$	

Obliczenia szerokości drzwi bez szcztoki odbojowej / Calculations for door without buffer strip /
Расчет ширины двери без буферной щетки

Szerokość zakładki / Overlap width / Ширина перехлеста	Z = 23 mm				Wzór ogólny / General formula / Общая формула
Liczba skrzydeł / Number of doors / Количество дверей	n = 2	n = 3	n = 4		$SD = \frac{(SO + k \times Z)}{n}$
Liczba załadek / Number of overlaps / Количество перехлестов	k = 1	k = 2	k = 2	k = 3	
Uproszczony wzór / Simplified formula / Упрощенная формула	$SD = \frac{(SO + 23)}{2}$	$SD = \frac{(SO + 46)}{3}$	$SD = \frac{(SO + 46)}{4}$	$SD = \frac{(SO + 69)}{4}$	

Wymiary wypełnienia / Filling dimensions / Размеры наполнения

Szerokość wypełnienia #10 mm / Width of filling #10 mm / Ширина наполнения #10 mm	$SW_{10} = SD - 27$
Wysokość wypełnienia #10 mm / Height of filling #10 mm / Высота наполнения #10 mm	$WW_{10} = WD - 60$
Szerokość wypełnienia ze szkła #4 mm / Width of pane filling #4 mm / Ширина наполнения из стекла #4 mm	$SW_4 = SD - 30$
Wysokość wypełnienia ze szkła #4 mm / Height of pane filling #4 mm / Высота наполнения из стекла #4 mm	$WW_4 = WD - 61$

Długości profili aluminiowych / Lengths of aluminium profiles / Длины алюминиевых профилей

Długość listew poziomych / Length of horizontal strips / Длина горизонтальных профилей	$DLP = SD - 44$
Długość rączek / Length of handles / Длина профиль-ручки	$DR = WD$

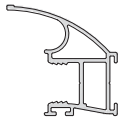

TRAFO

Obliczenia szerokości drzwi ze szcztoką odbojową / Width calculation for door with buffer strip /
Расчет ширины двери с буферной щеткой

Szerokość zakładki / Overlap width / Ширина перехлеста	Z = 30 mm				Wzór ogólny / General formula / Общая формула
Liczba skrzydeł / Number of doors / Количество дверей	n = 2	n = 3	n = 4		$SD = \frac{(SO - 3 + k \times Z)}{n}$
Liczba zakładek / Number of overlaps / Количество перехлестов	k = 1	k = 2	k = 2	k = 3	
Uproszczony wzór / Simplified formula / Упрощенная формула	$SD = \frac{(SO + 27)}{2}$	$SD = \frac{(SO + 57)}{3}$	$SD = \frac{(SO + 57)}{4}$	$SD = \frac{(SO + 87)}{4}$	

Obliczenia szerokości drzwi bez szcztoki odbojowej / Calculations for door without buffer strip /
Расчет ширины двери без буферной щетки

Szerokość zakładki / Overlap width / Ширина перехлеста	Z = 30 mm				Wzór ogólny / General formula / Общая формула
Liczba skrzydeł / Number of doors / Количество дверей	n = 2	n = 3	n = 4		$SD = \frac{(SO + k \times Z)}{n}$
Liczba zakładek / Number of overlaps / Количество перехлестов	k = 1	k = 2	k = 2	k = 3	
Uproszczony wzór / Simplified formula / Упрощенная формула	$SD = \frac{(SO + 30)}{2}$	$SD = \frac{(SO + 60)}{3}$	$SD = \frac{(SO + 60)}{4}$	$SD = \frac{(SO + 90)}{4}$	

Wymiary wypełnienia / Filling dimensions / Размеры наполнения

Szerokość wypełnienia #10 mm / Width of filling #10 mm / Ширина наполнения #10 mm	$SW_{10} = SD - 21$
Wysokość wypełnienia #10 mm / Height of filling #10 mm / Высота наполнения #10 мм	$WW_{10} = WD - 60$
Szerokość wypełnienia ze szkła #4 mm / Width of pane filling #4 mm / Ширина наполнения из стекла #4 мм	$SW_4 = SD - 24$
Wysokość wypełnienia ze szkła #4 mm / Height of pane filling #4 mm / Высота наполнения из стекла #4 мм	$WW_4 = WD - 61$

Długości profili aluminiowych / Lengths of aluminium profiles / Длины алюминиевых профилей

Długość listew poziomych / Length of horizontal strips / Длина горизонтальных профилей	$DLP = SD - 38$
Długość rączek / Length of handles / Длина профиль-ручки	$DR = WD$



DOSTĘPNE ŁĄCZNIKI / AVAILABLE CONNECTORS / ДОСТУПНЫЕ СОЕДИНИТЕЛИ

PROFIL HRS 10

PROFIL HR 10

PROFIL HR 10FL

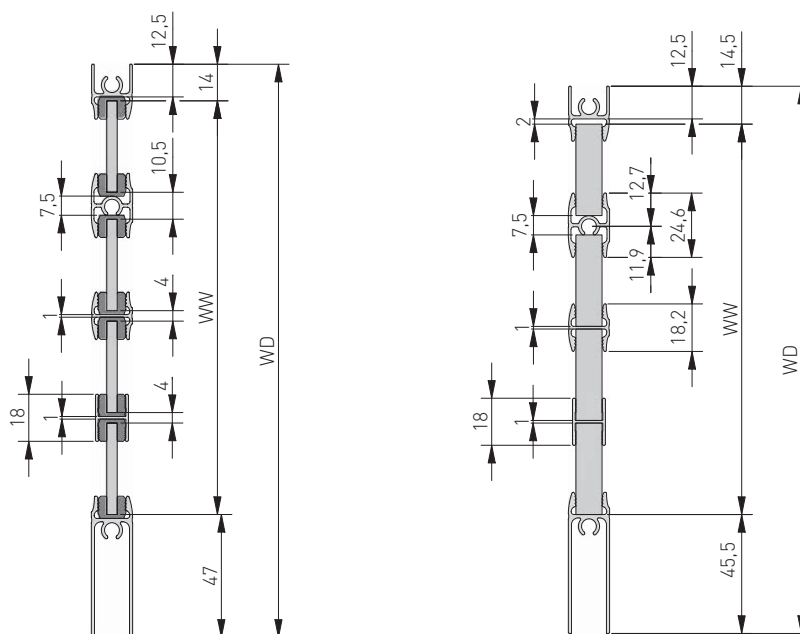

DOSTĘPNE RĄCZKI / AVAILABLE HANDLES / ДОСТУПНЫЕ РУЧКИ

NOVO 10

FORM

TRAFO

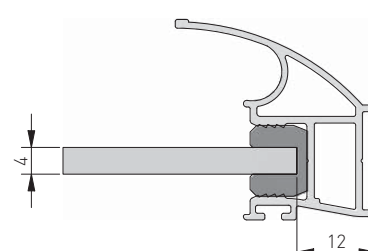
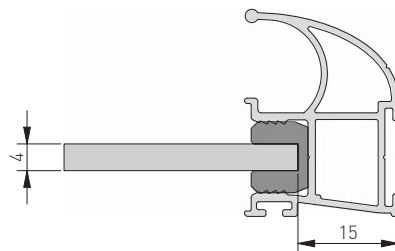
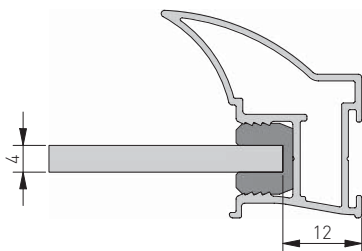
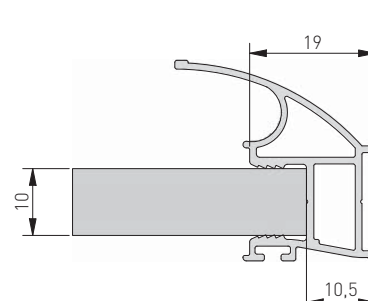
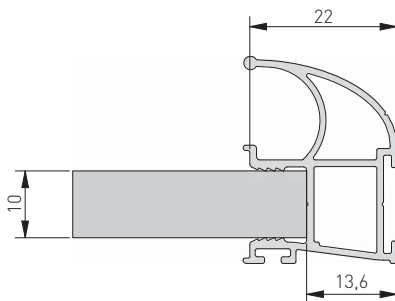
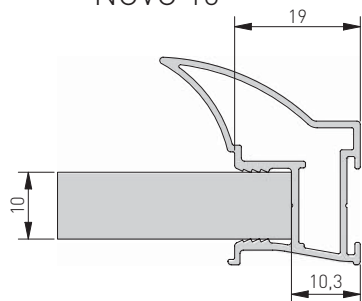

Rozmieszczenie otworów montażowych
Arrangement of fixing holes
Схема расположения монтажных отверстий

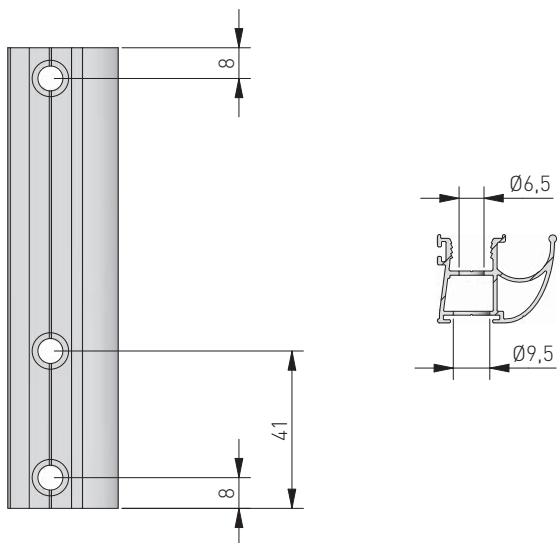

Dostępne tory
Tracks available
Доступные направляющие

A-TDPRO

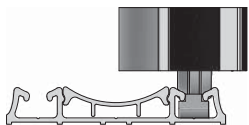

A-TDEVO

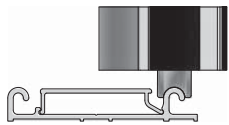

A-TDEVO2

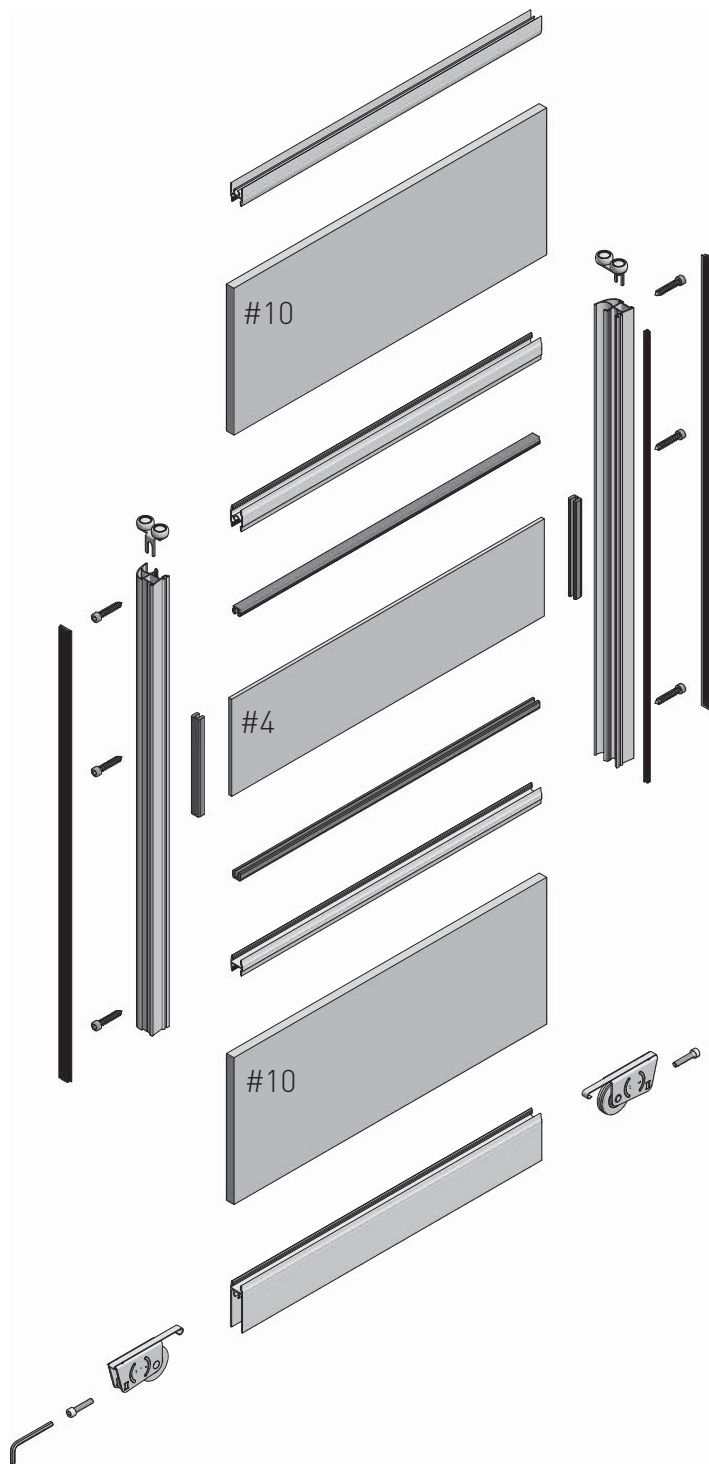
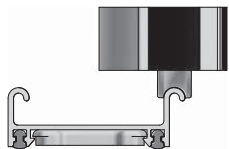

Blachowkręty 6,3 x 40 (do skręcania rączki z listwą dolną) dostarczane są w zestawach wózków dolnych (2 szt.). Pozostałe części ramy skręcić za pomocą wkrętów 6,3 x 32, Indeks: A-B63-32

The screws 6,3 x 40 (for fixing the handle to the bottom strip) are delivered with the sets of the bottom rollers (2 pcs.). The other parts of the frame should be fastened with the screws 6,3 x 32. Index: A-B63-32

В комплекте с нижними роликами идут винты 6,3 x 40 (2 шт.) для крепления профиль-ручки к нижнему горизонтальному профилю. Для крепления всех оставшихся элементов подвесной системы подойдут саморезы 6,3 x 32. Артикул: A-B63-32

MONTAŻ TORÓW / INSTALLATION OF TRACKS / УСТАНОВКА НАПРАВЛЯЮЩИХ

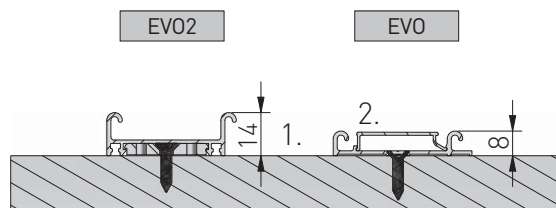
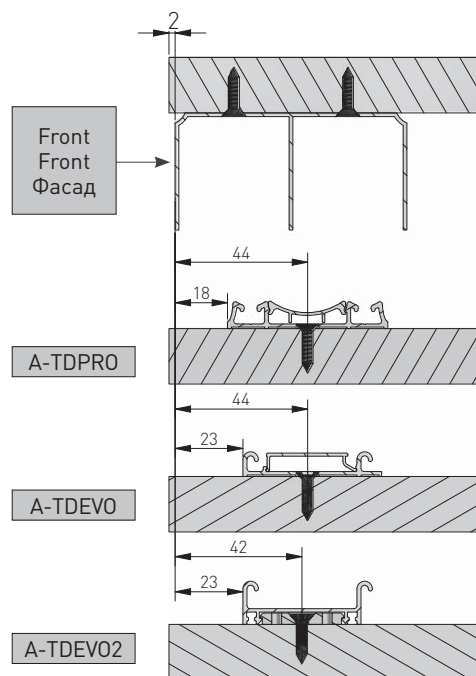

1. Zwróć uwagę na prawidłowy kierunek montażu toru.
Pay attention to the correct direction of the installation of tracks.
Следует обратить внимание на направление установки направляющей.
2. Zwróć uwagę na prawidłowy kierunek i zapięcie maskownicy.
Pay attention to the correct direction and attachment of cover.
Следует обратить внимание на направление и зажим декоративной накладки.

MONTAŻ POZYCJONERA W TORZE GÓRNYM LUB W TORZE DOLNYM / INSTALLATION OF POSITIONER IN TOP TRACK OR IN BOTTOM TRACK / УСТАНОВКА СТОПОРА В ВЕРХНЕЙ ИЛИ НИЖНЕЙ НАПРАВЛЯЮЩЕЙ

Dla toru dolnego EVO – montujemy zawsze pozycjoner górny. Dla toru dolnego PRO – montujemy do wyboru pozycjoner górny lub pozycjoner dolny.
For the bottom track EVO – mount always the top positioner. For the bottom track PRO – mount the top positioner or the bottom positioner.
Для нижней направляющей EVO всегда устанавливается верхний стопор. Для нижней направляющей PRO устанавливается по выбору верхний или нижний стопор.

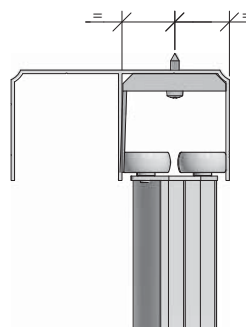
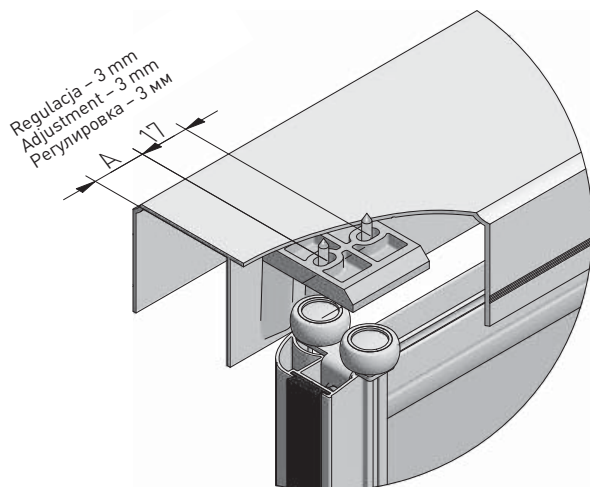

	NOVO 10 TRAFO	FORM
A	7	10

Wsunąć pozycjoner przed zamontowaniem toru i wstawieniem skrzydła.
Pull out the positioner before mounting the track and installing the door.
Установить стопор перед сборкой направляющей и установкой двери.

