

GTV



Système d'éclairage pour
meubles **SIMPLE** à choisir
et **RAPIDE** à installer

L'éclairage pour meubles nous accompagne depuis plus de deux décennies, éclairant les armoires de cuisine, les penderies et les dressings. En choisissant cette solution, nous n'utilisons pas directement la puissance du réseau de 230 V, mais celle de 12 V, qui est sans danger pour l'homme.

L'ensemble du dispositif n'est pas complexe - il se compose systématiquement de trois éléments de base : un bloc d'alimentation (qui transforme la tension de 230 à 12 V), un interrupteur et une source de lumière.

Lors de l'installation, il est nécessaire de prendre en compte le dispositif complet, qui contient les éléments suivants:

- Fixations;
- Raccords;
- Bouchons obturateurs;
- Caches;
- Distributeurs;
- Connecteurs;
- Câbles d'alimentation;
- Calcul de la consommation de courant des sources lumineuses;
- Sélection d'une alimentation avec une réserve de puissance adéquate.

Afin de réaliser tout cela, vous devez avoir des compétences en soudure (les points de contact sur les rubans sont en effet très petits) et disposer d'au moins deux tournevis destinés à connecter l'alimentation électrique au câble d'alimentation et à l'interrupteur.

Si, à ce stade, vous pensez que réunir l'ensemble des éléments et que leur installation ultérieure est au-dessus de vos capacités, alors le système

EASY CLICK est fait POUR VOUS!

Ou peut-être savez-vous déjà tout et installez-vous des éclairages depuis des années, et donc rien ne vous surprend. Si c'est le cas, vous savez certainement combien de temps il faut pour préparer les composants. Et si il était possible de réduire ce temps de 70 %? Tous les rubans, les interrupteurs et même l'alimentation sont équipés de raccords miniAMP. **Il suffit juste de faire CLICK!** Vous pensez toujours que **EASY CLICK** n'est pas fait pour Vous?

Il suffit de décrire le résultat final et EASY CLICK fera le reste pour Vous!

PLANIFICATION DU SYSTÈME

Observez vos meubles et décidez où vous aurez besoin de lumière. Si cela peut vous aider, vous pouvez faire un croquis et identifier votre éclairage de n'importe quelle couleur !



IMPORTANT - chaque ligne de lumière que vous identifiez requiert un interrupteur séparé! Vous pouvez désormais prédéfinir leur répartition.

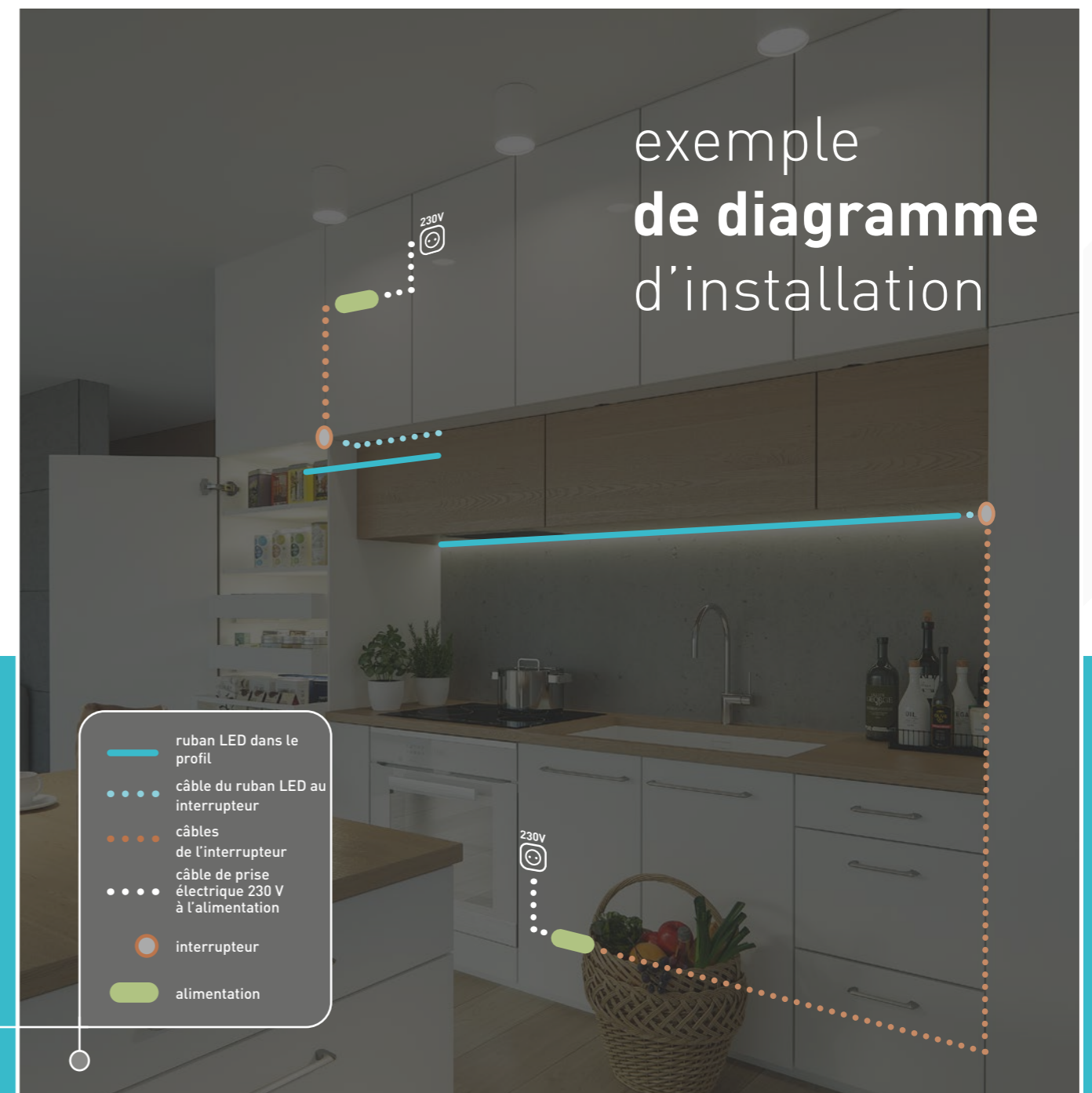
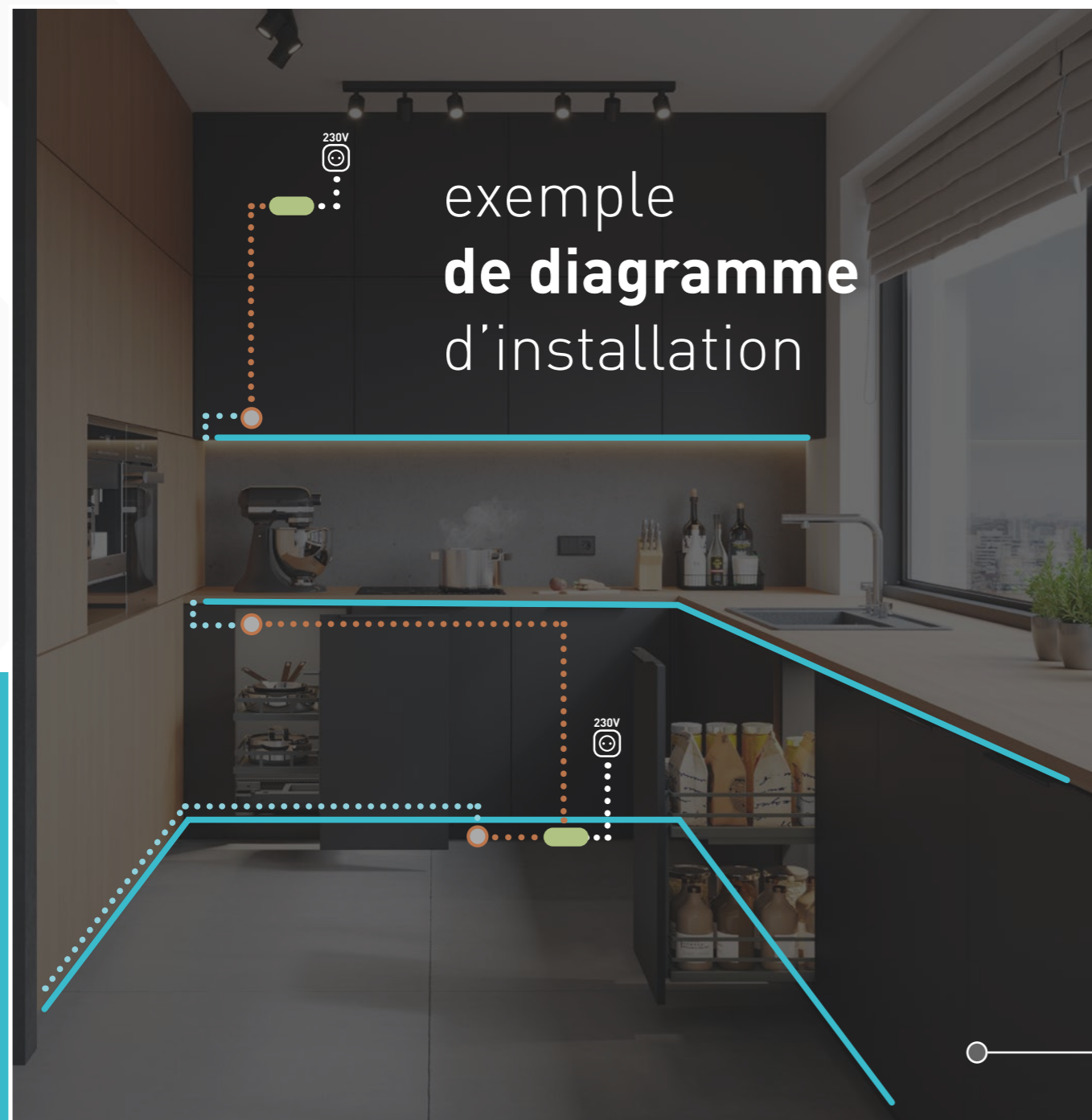

COMPLÉTER LE DISPOSITIF

L'opération la plus compliquée vient d'être réalisée. Il ne reste plus qu'à suivre les instructions et à choisir parmi les éléments prédéfinis.

Complétez votre dispositif **EASY CLICK** en **5 étapes**

RUBANS

Avec **EASY CLICK**, nous pensons à votre confort, afin que vous n'ayez pas à comparer des dizaines de produits par vous-même en vous demandant s'ils s'adapteront au profil ou quelle est leur consommation d'énergie. Vous ne vous sentez pas l'âme d'un expert en soudure de précision ? Nous non plus.



Chaque ruban est fourni d'origine avec un câble d'alimentation de 2 mètres, terminé par un connecteur miniAMP.

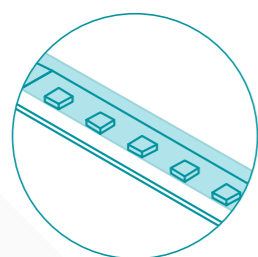

sélectionnez le nombre de **section** de ruban LED

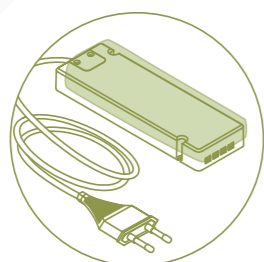

choisissez un **profil**

les profilés sont vendues sous forme d'un kit prêt de 2 m incluant un profil, un diffuseur et 2 bouchons d'extrémité

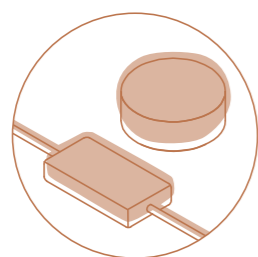

1. choisissez une **bande**

2.

3. **alimentation** adaptée

4.

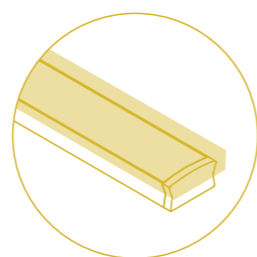

5. choisissez un **interrupteur**

RUBAN COB



regardez la video

Les bandes LED dotées de la technologie COB équipent de nombreux intérieurs, bureaux et magasins. Elles diffèrent des bandes traditionnelles basées sur des LED SMD par le fait qu'avec la technologie COB, elles créent une ligne lumineuse régulière sans aucun point visible, résultat d'une disposition très dense des LED. Un paramètre important pour les bandes COB est l'indice de rendu des couleurs, qui dans ce cas atteint CRI>90.

Avec le système Easy Click, la bande COB est fournie en rouleau de 5 mètres, avec un câble d'alimentation d'un mètre et un connecteur mini AMP aux deux extrémités. Un dispositif qui facilite grandement l'installation, en particulier pour l'éclairage des cuisines en L ou en C. Grâce à ses connecteurs transparents spéciaux, la ligne lumineuse peut être acheminée sans restriction.

Lors du choix d'une bande LED, il convient de prêter une attention particulière à la densité de LED par mètre. Nous proposons des options de 320 diodes/m (700 lm/m) ou 480 diodes/m (800 lm/m). Cette densité a une incidence directe sur l'intensité de la lumière émise. Plus la bande comporte de diodes par mètre, plus elle est lumineuse.



RACCORDS

Dans le système **EASY CLICK**, le ruban LED COB est fourni en rouleaux de cinq mètres, terminés des deux côtés par des câbles d'alimentation munis d'un connecteur mâle mini AMP. Si, dans un projet, deux sections seulement sont utilisées, la question de l'alimentation des bandes est simple. Mais qu'en est-il si le projet comporte quatre sections d'un mètre ou si la cuisine est disposée en L ou en C ? Devrons-nous souder les fils ? Bien sûr que non ! Dans ce cas, il est possible d'utiliser des connecteurs spécifiques.

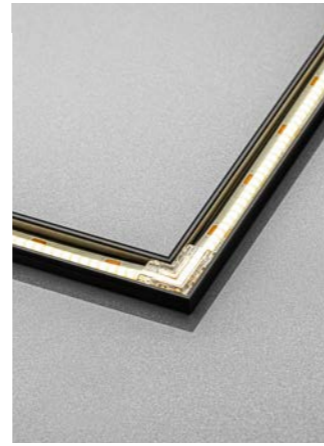

Il existe différents types de connecteurs :

- ◆ alimentation avec un câble de 2 mètres et un connecteur mâle de type mini-amp;
- ◆ connexion avec un câble de 15 cm;
- ◆ connexion linéaire;
- ◆ coudée à 90°.

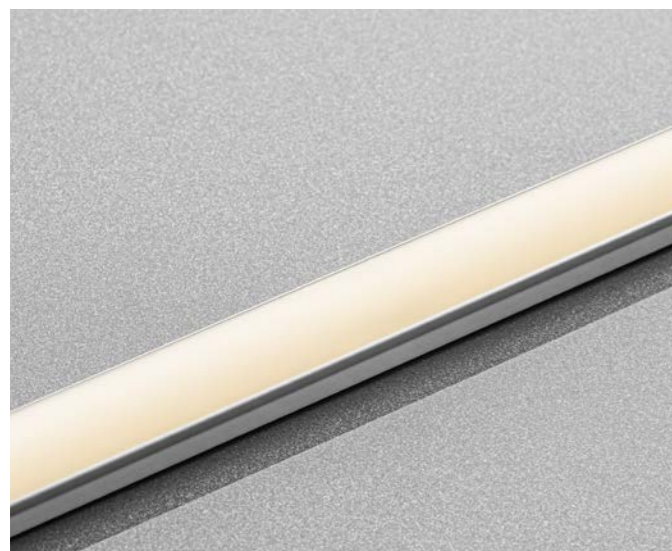
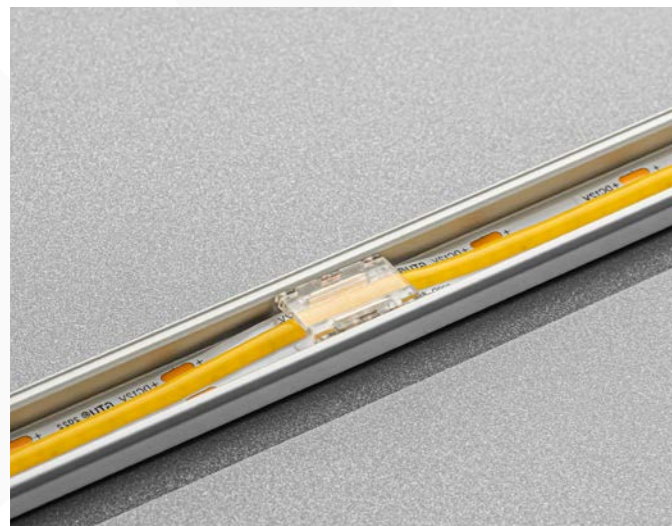

Dans l'éclairage linéaire, il est extrêmement important qu'il n'y ait pas de rupture dans la ligne de lumière. L'utilisation de connecteurs transparents, qui laissent passer la lumière lorsque le ruban est branché, permet d'atteindre cet objectif. En outre, ces connecteurs sont conçus de manière à ce que le ruban ne glisse pas. Ils sont dotés de petites dents qui pénètrent dans le ruban COB, ce qui permet une connexion stable même si les points de soudure sont manquants. L'important est la taille minimale des connecteurs, qui s'intègrent dans les profils standard GLAX ainsi que dans les mini-profils.



COULEURS DE LUMIÈRE



La lumière, son emplacement, son positionnement et son intensité, jouent un rôle extrêmement important. Mais nous ne devons pas oublier sa couleur. Oui, la lumière a des paramètres de températures de couleur, communément appelées couleurs de la lumière. Elle est exprimée en Kelvin 3000 K, 4000 K ou 6000 K. Sans être un expert dans ce domaine, il est difficile de déterminer la gamme dont nous aurons besoin.

Tout devrait devenir CLAIR grâce à ces explications!

3000 K warm white



Les couleurs chaudes sont la plus souvent utilisées dans les zones de repos et de détente :
le salon, la chambre à coucher,
la chambre d'enfant.

4000 K neutral white



La couleur neutre est une solution universelle car elle rappelle la lumière du jour:
la cuisine, la salle de bains,
le bureau.

6400 K cold white



La couleur froide de la lumière est propice à la concentration pour les travaux de précision:
les bureaux d'études,
les cabinets médicaux,
les studios de modélisation.

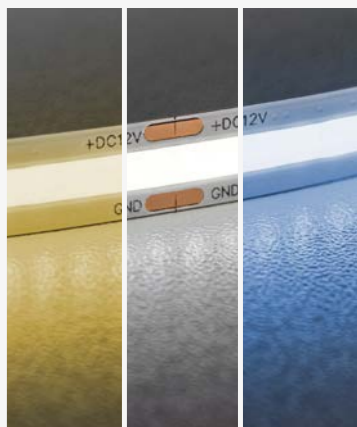

2

QUANTITÉ DE SECTION DE RUBANS LED

Le choix d'une alimentation appropriée est essentiel. Si vous ne les avez pas encore marqué sur le croquis, c'est le bon moment pour le faire.



1, 2, 3 ...

Réfléchissez au nombre de sections de rubans LED dont vous avez besoin.



3

ALIMENTATION ADAPTÉE

Jusqu'à présent, c'est cette étape qui a posé le plus de problèmes aux utilisateurs. **Nous avons donc effectué tous les calculs pour Vous.**



Après tout, c'est moi qui vais raccourcir ce ruban. Est-ce que ça va aller?

Ne vous arrêtez pas sur ce point. Profitez du CONFIGURATEUR!



configurateur

L'alimentation électrique est le cœur de tout le dispositif. Elle doit être efficace et fiable. C'est le cas avec le système Easy Click. Notre cœur est une alimentation à découpage hautement spécialisée avec un câble d'alimentation préconnecté et des connecteurs miniAMP intégrés.

Les professionnels apprécieront les paramètres tels que:

- ◆ filtre EMC;
- ◆ filtre anti-surtension;
- ◆ intensité maximale de la prise 3 A;
- ◆ consommation d'énergie en mode veille inférieure à 1 W;
- ◆ répond aux dernières normes européennes;
- ◆ boîtier en version slim;
- ◆ câble d'alimentation d'une longueur de 1,5 m.

4

PROFIL

En plus de leur fonction esthétique, les profils pour rubans LED sont conçus pour dissiper la chaleur générée par le ruban, le protégeant ainsi d'une usure prématurée. C'est pourquoi il est très important, mais souvent négligé, de dégraisser le profil avant d'appliquer le ruban - celui-ci doit adhérer au profil sur toute sa surface.



N'OUBLIEZ PAS

quantité de profils = quantité de sections



IMPORTANT - Si nécessaire, raccourcissez le profil à l'aide d'un boîtier encliqueté, cela permettra de maintenir un ajustement parfait entre les deux éléments.

En choisissant un profil de ruban et sa couleur, vous recevrez un ensemble comprenant:

- ◆ Un profil de 2 mètres;
- ◆ Un cache laiteux de 2 mètres;
- ◆ 2 bouchons obturateurs.

Profils superposés

comptent parmi les plus populaires car ils sont plus faciles à installer.



regardez la video

- PA-ZGLAXMNMK0MZ-00
- PA-ZGLAXMNMK0MZ-20M
- PA-ZGLAXMNMK0MZ-10

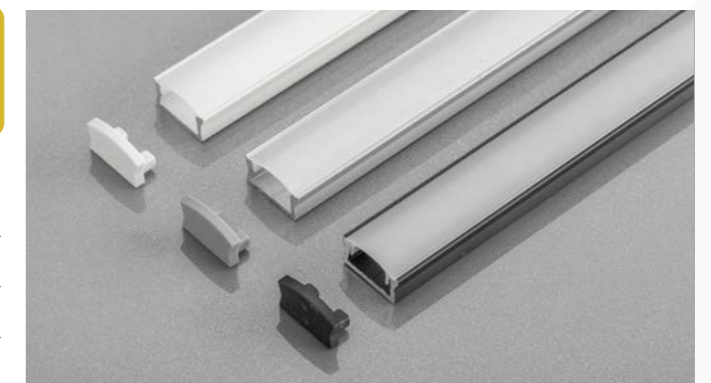
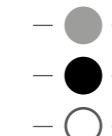

Profils superposés, d'angle



- PA-ZGLAXKT0MZ-00
- PA-ZGLAXNKK0MZ-20M
- PA-ZGLAXNKK0MZ-10

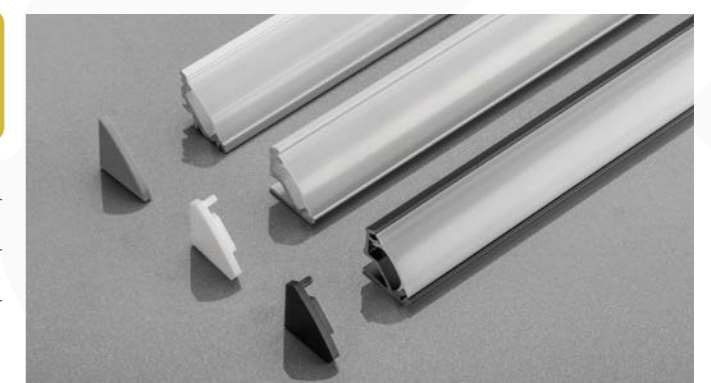
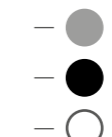

Si vous avez besoin d'informations plus détaillées sur l'installation des profils, vous trouverez ici un condensé complet de connaissances.

Profils encastrés

ils sont réservés aux professionnels, car ils nécessitent un fraisage précis.

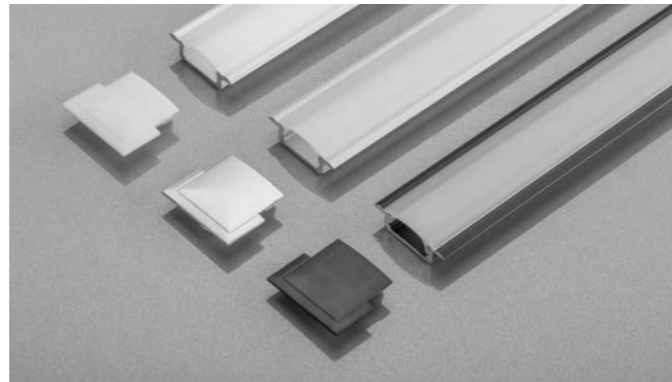

regardez la vidéo

- PA-ZGLAXOMZ-00 — ● —
- PA-ZGLAXOMZ-20M — ● —
- PA-ZGLAXOMZ-10 — ○ —

Si vous avez besoin d'informations plus détaillées sur l'installation des profils, vous trouverez ici un condensé complet de connaissances.



5 INTERRUPTEURS

Le confort d'utilisation de l'éclairage à installer en dépend. À ce stade, vous n'avez pas non plus besoin de comparer leurs paramètres. Définissez simplement vos besoins et tout concordera. N'oubliez pas de bien définir le nombre adéquat d'interrupteurs: 1 interrupteur = 1 section de ruban.



NOTRE RECOMMANDATION

Interrupteur sans fil – c'est la solution la plus pratique que l'on puisse imaginer. Il se compose de deux éléments: un régulateur et un interrupteur. Ces deux éléments communiquent entre eux par liaison radio et la distance maximale qui les sépare peut atteindre jusqu'à 12 mètres. Cette solution permet de placer l'interrupteur littéralement n'importe où.



IMPORTANT - les interrupteurs peuvent être sélectionnés indépendamment les uns des autres. Chacun d'entre eux trouvera son utilité dans un emplacement différent.



IMPORTANT - l'interrupteur peut également être installé dans la version à encastrer ø35 mm.



Schéma d'assemblage

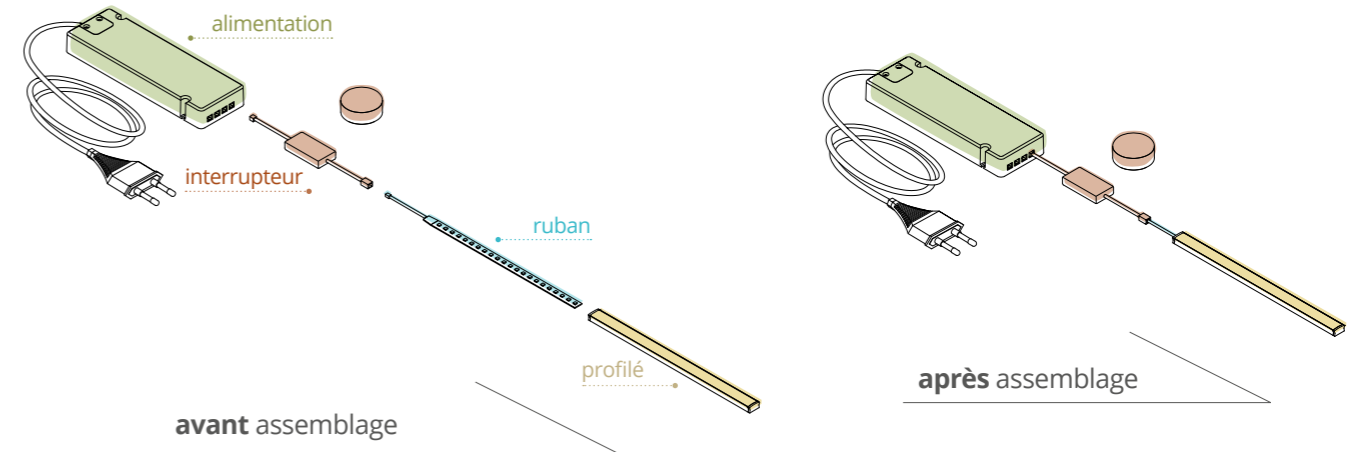

Les solutions les plus populaires sont les interrupteurs équipés de câbles (pour l'alimentation et pour le ruban LED). La répartition initiale s'effectue en deux étapes, **TACTILE/NON-TACTILE** et **AVEC RÉGULATEUR/SANS RÉGULATEUR**. Le résultat d'une telle répartition sera de 1 maximum de 2 interrupteurs. Bien que chacun d'entre eux ait des caractéristiques légèrement différentes, celui que vous choisirez sera compatible avec les éléments sélectionnés précédemment.

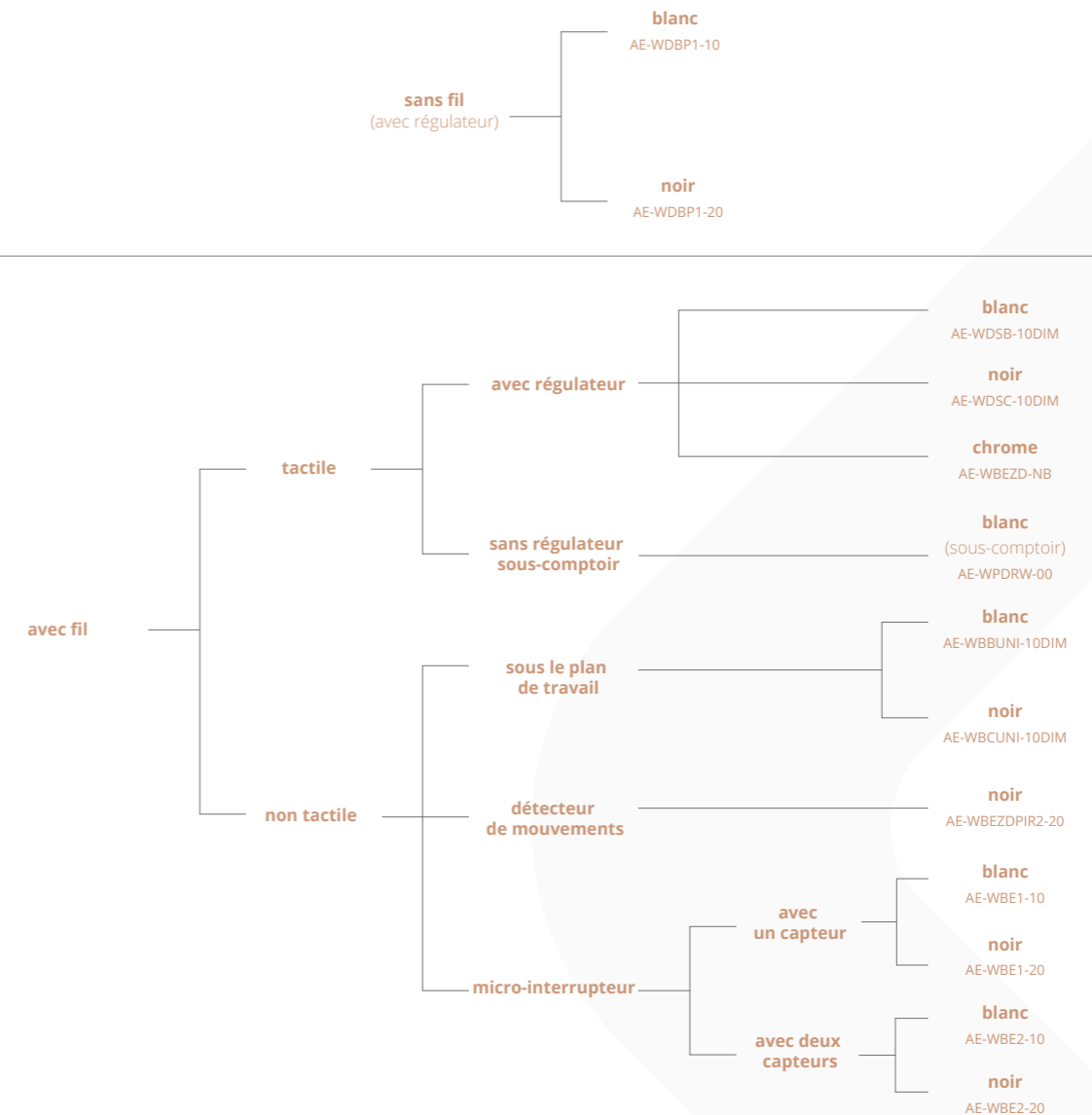

INTERRUPTEURS TACTILES AVEC RÉGULATEUR

Une façon de faciliter la vie quotidienne dans un espace moderne est d'utiliser un interrupteur tactile avec fonction de régulation d'intensité. Un avantage indéniable est sa petite taille, comparable à celle d'un bouton. Associé à un montage encastré, cela donne une esthétique très discrète et minimaliste.

- ◆ L'interrupteur est dédié à l'alimentation des luminaires placés sous les armoires et des rubans LED.
- ◆ La fonction de régulation est activée par un contact prolongé sur l'interrupteur.
- ◆ Facile à installer et à connecter. L'orifice de montage ne fait que 18 mm de diamètre.
- ◆ La finition esthétique et la forme minimaliste font de l'interrupteur un élément encastré polyvalent.

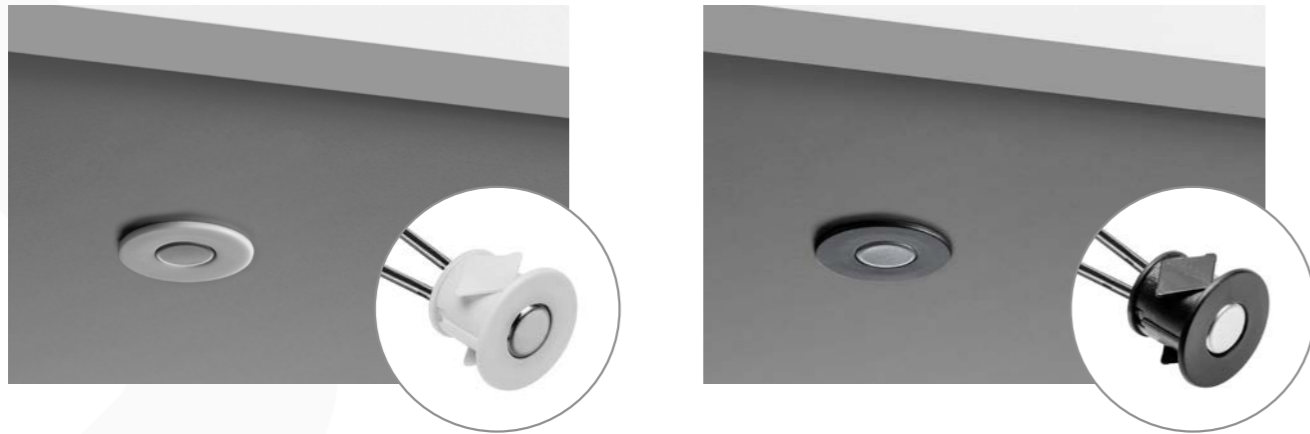

Pour les meubles en panneaux laqués brillants, veillez à ce que les autres éléments aient une finition similaire. La finition chromée universelle s'harmonise avec toutes les couleurs. La nuit, vous n'aurez aucun mal à trouver l'interrupteur grâce au rétro-éclairage bleu doux.

- ◆ L'interrupteur est dédié à l'alimentation des luminaires placés sous les armoires et des rubans LED.
- ◆ La fonction de régulation de l'intensité est activée par un contact prolongé sur l'interrupteur.
- ◆ Illumination bleue additionnelle de l'interrupteur.



INTERRUPTEUR NON RÉGLABLE SOUS PLAN DE TRAVAIL

L'interrupteur est placé sous un plan de travail d'une épaisseur maximale de 40 mm. Il réagit au choc généré par un léger contact avec la surface du plan de travail dans la zone où se trouve l'appareil. Une solution très astucieuse pour tous ceux qui apprécient le minimalisme.

- ◆ L'épaisseur maximale du plan de travail est de 40 mm.
- ◆ Une fois installé, le capteur est totalement invisible.

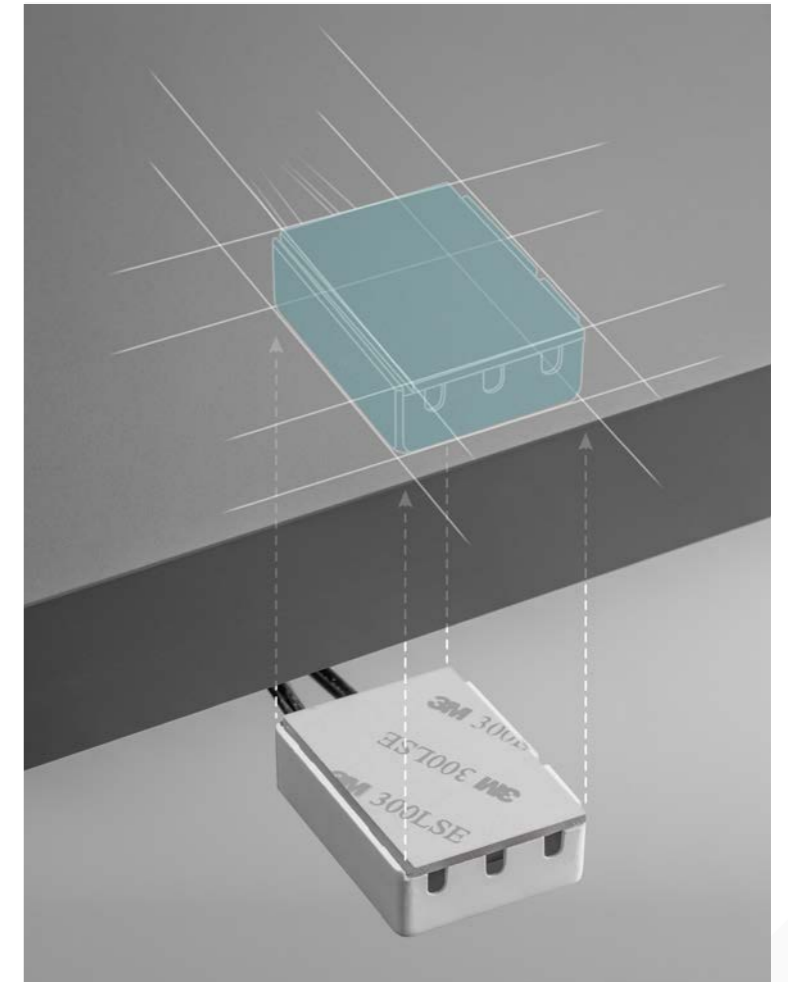

INTERRUPTEUR TACTILE A VARIATION D'INTENSITÉ

L'interrupteur tactile 2-en-1 peut être utilisé comme:

- ◆ interrupteur à sens unique, dit interrupteur de porte (tant qu'il voit un obstacle, la lumière est éteinte);
- ◆ un interrupteur à deux vitesses qui réagit à un mouvement, par exemple un geste de la main.

En mode deux vitesses, il peut également servir de variateur d'intensité. Le champ de vision du capteur est d'environ 5-6 cm.



MICRO-INTERRUPTEUR SANS CONTACT

Les micro-interrupteurs sans contact conviennent parfaitement aux intérieurs minimalistes. Grâce à la petite taille du capteur, ils passent presque inaperçus, s'accordant parfaitement avec le style minimaliste. Les interrupteurs sont disponibles en deux variantes : pour une et deux portes.

Les interrupteurs fonctionnent en mode mono-fonctionnement, également appelé mode porte. Cela signifie que tant que le capteur détecte un obstacle, la lumière reste éteinte, ce qui permet d'économiser de l'énergie.

En plus d'être fonctionnelle, cette solution offre un aspect esthétique qui s'intègre parfaitement au caractère minimaliste de la pièce.

- ◆ circuit simple (porte);
- ◆ version pour 1 ou 2 portes;
- ◆ dimensions d'installation minimales;
- ◆ support de fixation inclus.



DÉTECTEUR DE MOUVEMENT SANS RÉGULATEUR

L'interrupteur est équipé de deux petits capteurs de mouvement qui réagissent aux changements de température par rapport à l'environnement. Leur portée de détection est d'environ 2 mètres. En raison de leur spécificité, ils doivent être montés à l'intérieur des armoires. Lors de l'ouverture de la porte d'une armoire, par exemple, le capteur détecte un corps humain plus chaud que l'environnement et allume la lumière.

La lumière reste allumée pendant environ 45 secondes après que l'objet a quitté le „champ de vision” du capteur.

Si les deux capteurs ne sont pas nécessaires, l'un d'eux peut facilement être déconnecté en débranchant le connecteur miniAMP.

- ◆ deux détecteurs;
- ◆ plage de détection 2 m;
- ◆ capteur IR.



EASY CLICK avec ses composants prédéfinis et ses schémas de sélection fiables pour les produits individuels, offre à l'utilisateur la liberté de concevoir sans analyses et calculs fastidieux. Il réduit le temps d'installation à un minimum, car tous les composants sont assemblés par le biais de connecteurs. La large gamme de couleurs, de formes et de

fonctionnalités des interrupteurs permet de réaliser tout projet d'éclairage.

Quel sera le vôtre?





GTV

ul. Przejazdowa 21
05-800 Pruszków
Poland

 +48 22 44 47 272

 +48 22 44 47 366
+48 22 44 47 331

 +48 22 44 47 391

 + 48 22 44 47 379

 + 420 591 160 091

 +48 22 44 47 523
+48 22 44 47 338

 +375 291 504 626
+48 22 44 47 529

 +48 22 44 47 216
+48 22 44 47 338

 +48 22 44 47 525
+48 22 44 47 251

 +48 22 44 47 301
+48 22 44 47 586
+48 22 44 47 552

 тел: 8-495-640 15 88

 GTV Croatia d.o.o
Roberta Frangeša Mihanovica 9
10110 Zagreb
+ 385 1 798 8089

 GTV Czech Distribution s.r.o.
CTPark Ostrava, Na Rovince 879
720 00 Ostrava-Hrabová
Česká republika
+420 727 800 362
+420 725 715 142

 GTV España Herrajes e Iluminación,
S.L., Avenida Aragón 30, Planta 8
46021 Valencia (España)
+ 34 960 468 666
+ 48 22 444 73 77

fax: +48 22 444 75 01
e-mail: info@gtv.com.pl
www.gtv.com.pl

