

**GTV**



**ПРОСТА** у виборі  
та **ШВИДКА** в установці  
**система освітлення меблів**



Меблеве освітлення супроводжує нас вже понад два десятиліття, освітлюючи кухонні тумби, шафи і гардероби. Вибираючи це рішення, ми використовуємо не напругу 220 В безпосередньо від мережі, а безпечні для людини 12 В.

Весь комплект зовсім не складний – він завжди складається з трьох основних компонентів: блоку живлення (змінює напругу з 220 до 12 В), вимикача та джерела світла.

Однак при його встановленні необхідно спланувати всю схему, яка включає:

- Кріплення;
- Контакти;
- Заглушки;
- Кришки;
- Розподільчі пристрої;
- З'єднання;
- Шнури живлення;
- Перерахунок споживання струму джерелами світла;
- Вибір джерела живлення із достатнім запасом потужності.

Щоб виконати все це, необхідні навички паяння (контакти на стрічках дійсно дуже маленькі) та як мінімум 2 викрутки для підключення блока живлення до кабелю живлення та вимикача.

Якщо Ви вже думаєте, що складання повного комплекту і його наступна установка це не для Вас, то система **EASY CLICK точно ВАМ підійде!**

А можливо, Ви вже все знаєте і займаєтесь установкою освітлення вже багато років, і Вас нічого не дивує. Якщо це так, то, звичайно, Ви знаєте, скільки часу йде на підготовку компонентів. А якби цей час можна було скоротити на 70%? Усі стрічки, вимикачі та навіть блок живлення мають роз'єми miniAMP. **Достатньо лиш КЛІКнути!** Досі думаєте, що **EASY CLICK** це не для Вас?

**Просто опишіть кінцевий результат, а EASY CLICK зробить все за Вас!**

# ПЛАНУВАННЯ СХЕМИ

Подивіться на свої меблі та вирішіть, де Вам знадобиться світло. Якщо Вам так буде простіше, Ви можете зробити малюнок і відзначити їх будь-яким кольором!



**ВАЖЛИВО** – для кожної позначеної лінії світла потрібен окремий вимикач! Їх розташування можна попередньо визначити вже тепер.

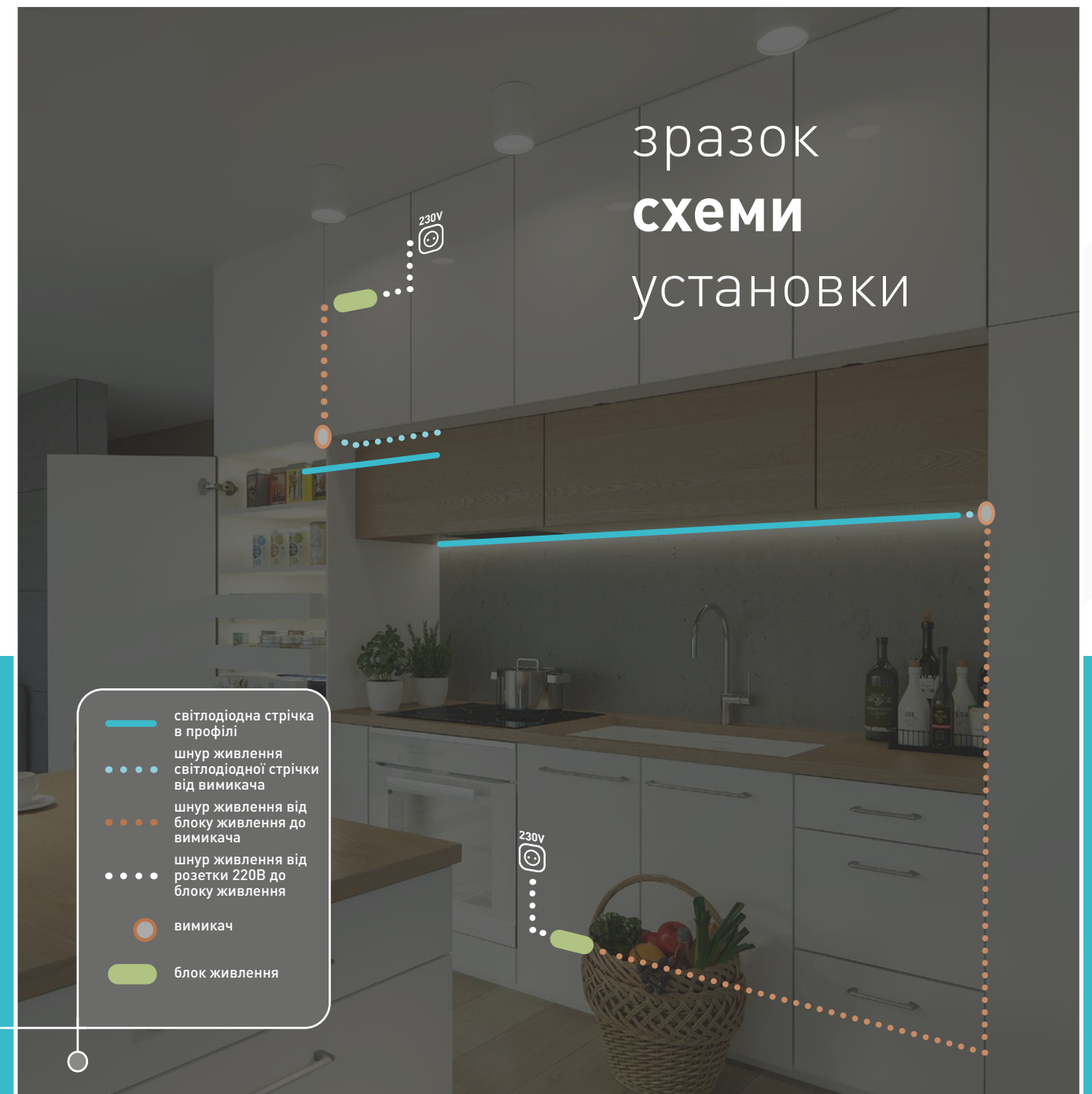
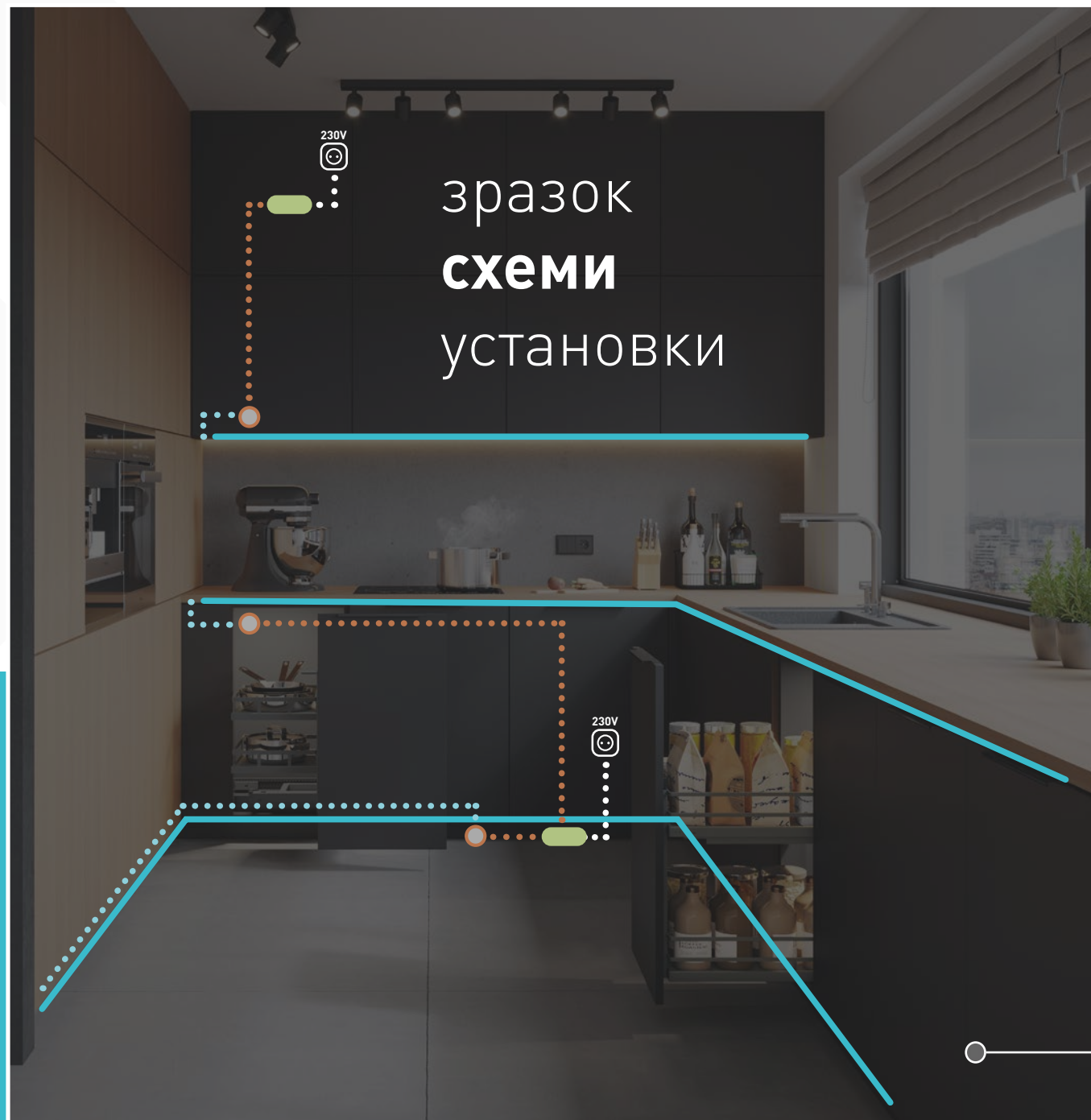



# ЗБЕРІТЬ НАБІР

Найскладніше завдання вже виконано. Залишається тільки дотримуватися вказівок та вибирати із заздалегідь заданих елементів.

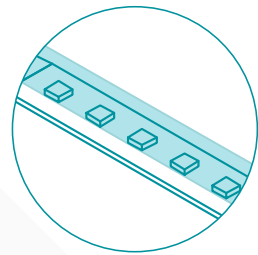

Виберіть кількість секцій світлодіодної стрічки

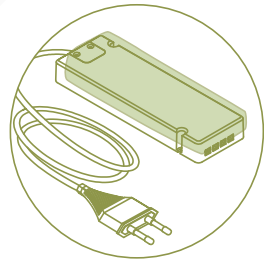

Виберіть профіль

профілі продаються у вигляді готового комплекту довжиною 2 м, що включає профіль, розсіювач і 2 заглушки

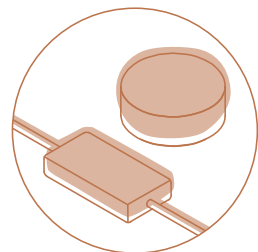

## Складіть EASY CLICK за 5 кроків

1. Виберіть стрічку

2.

3. Підберіть відповідне джерело живлення

4.

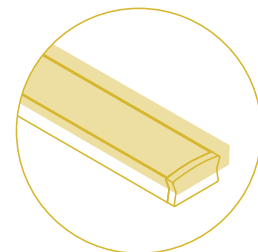

5.

Виберіть вимикач

## СТРІЧКИ

У системі EASY CLICK ми думаємо про вашу зручність, тому Вам не доведеться самостійно порівнювати десятки продуктів, гадаючи, чи помістяться вони у профіль або яке у них енергоспоживання. Не почуваетесь експертом у точній пайці? Ми теж.



Кожна стрічка поставляється з 2-метровим заводським кабелем живлення із роз'ємом miniAMP на кінці.

## СТРІЧКА COB



перегляньте відео

Світлодіодні стрічки з технологією COB популярні в багатьох приміщеннях, офісах і магазинах. Вони відрізняються від традиційних стрічок на основі SMD-світлодіодів тим, що COB створюють рівну лінію світла без видимих точок, що є результатом дуже щільного розташування світлодіодів. Важливим параметром для COB-стрічок є індекс кольоропередачі, який в даному випадку досягає CRI>90.

У системі Easy Click COB-стрічка поставляється в 5-ти метровому рулоні, з метровим кабелем живлення і міні-з'єднувачем AMP на обох кінцях. Це значно полегшує монтаж, особливо при освітленні кухонь з L- або C-подібним плануванням. Завдяки спеціальним прозорим з'єднувачам, лінія світла може бути прокладена без обмежень.

При виборі світлодіодної стрічки варто звернути увагу на щільність світлодіодів на метр. У нас є варіанти 320 діодів/м (700 лм/м) або 480 діодів/м (800 лм/м). Це безпосередньо впливає на яскравість випромінюваного світла. Чим більше світлодіодів на метр, тим яскравіше світить стрічка.





# З'ЄДНУВАЧІ

У системі **EASY CLICK** світлодіодна стрічка COB поставляється в п'ятиметрових рулонах, закінчених з обох боків кабелями живлення із з'єднувачами міні AMP. Якщо в проєкті використовується лише дві секції, живлення стрічки не викликає труднощів. Однак, що робити, якщо в проєкті є чотири метрові секції або кухня має L- або С-подібне планування? Чи доведеться паяти дроти? Звісно, ні! У таких ситуаціях можна використовувати спеціальні з'єднувачі.



## Доступні різні типи з'єднувачі:

- ◆ Блок живлення з кабелем довжиною 2 м і з'єднувачем типу міні amp;
- ◆ Підключення за допомогою кабелю 15 см;
- ◆ Підключення лінійне;
- ◆ Кутове 90 градусів.

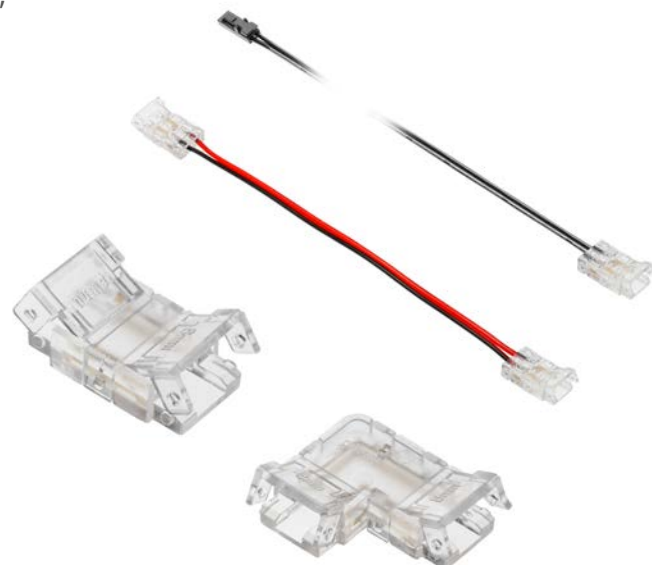
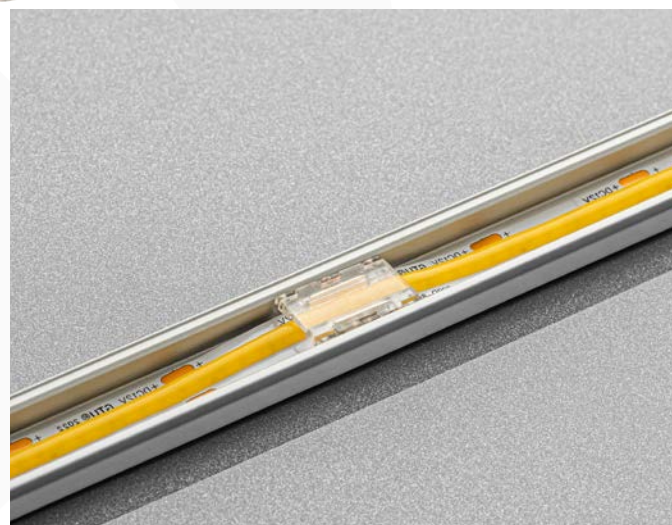

У лінійному освітленні надзвичайно важливо, щоб у лінії світла не було розривів. Завдяки використанню прозорих з'єднувачів, які пропускають світло, це стало можливим. Крім того, ці з'єднувачі сконструйовані таким чином, що стрічка не вислизає. Вони мають маленькі зубці, які вгризаються в коаксіальну стрічку та забезпечуючи стабільне з'єднання, навіть якщо ви пропустили паяльні колодки. Важливим є мініатюрний розмір з'єднувачів, вони підходять до стандартних та міні профілів GLAX.

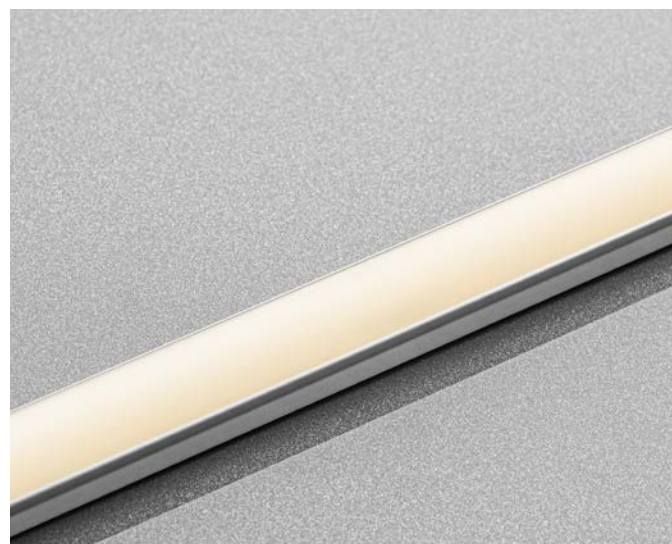

# КОЛІР СВІТЛА



**Світло, його розміщення, розташування та інтенсивність відіграє надзвичайно важливу роль.** Але не слід забувати про його колір. Так, так, світло має параметр колірної емператури, який зазвичай називають кольором світла. Вона вказується у градусах Кельвіна 3000 K, 4000 K або 6000 K. Не будучи експертом у цій галузі, важко визначити, який діапазон нам знадобиться.

Завдяки цьому переліку усе має стати ЯСНИМ!

**3000 K**  
warm white



Теплі кольори світла найчастіше використовуються в зонах відпочинку та релаксації: вітальня, спальня, дитяча кімната.

**4000 K**  
neutral white



Нейтральний колір світла – це універсальне рішення, оскільки він нагадує денне світло: кухня, ванна кімната, офіс.

**6400 K**  
cold white



Холодний колір світла сприяє концентрації для точної роботи: дизайнерські бюро, кабінети лікарів, студії моделювання.

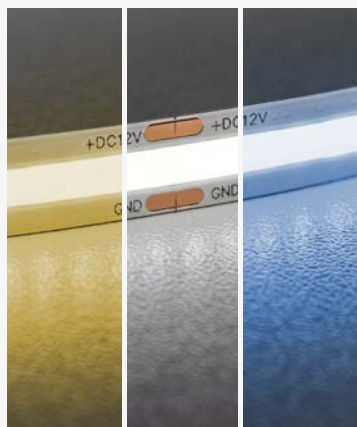

# 2

## КІЛЬКІСТЬ ВІДРІЗКІВ СВІТЛОДІОДНИХ СТРІЧОК

Це необхідно для правильного вибору джерела живлення. Якщо Ви не відзначили їх на схемі, зараз саме час це зробити.



1, 2, 3 ...

Подумайте, скільки відрізків світлодіодної стрічки Вам знадобиться.



# 3

## ВІДПОВІДНЕ ДЖЕРЕЛО ЖИВЛЕННЯ

Цей крок досі викликав найбільший клопіт серед користувачів. Тому ми зробили усі розрахунки за Вас.



Але ж я буду вкорочувати цю стрічку. Чи це підійде?

Не ламай голову над цим. Скористайся КОНФІГУРАТОРОМ!



конфігуратор

**Джерело живлення – це серце всієї системи.** Воно має бути ефективним та надійним. Система Easy Click нічим не відрізняється від інших. В її основі лежить високоспеціалізований імпульсний блок живлення з під'єднанням на заводі кабелем живлення та вбудованими гніздами miniAMP.

Професіонали оцінять такі параметри, як:

- ◆ Фільтр EMC;
- ◆ Фільтр перенапруги;
- ◆ Максимальне навантаження на роз'єм 3 А;
- ◆ Споживання струму в режимі очікування менше 1 Вт;
- ◆ Відповідає останнім європейським стандартам;
- ◆ Потоншена версія корпусу;
- ◆ Довжина шнура живлення 1,5 м.

# 4

## ПРОФІЛЬ

Крім естетичної функції профілі для світлодіодних стрічок призначені для розсіювання тепла, що виділяється стрічкою, тим самим захищаючи її від передчасного зносу. Ось чому дуже важливо, хоча часто це і не враховують, знежирити профіль перед приклеюванням стрічки – вона повинна прилягати до профілю всією своєю поверхнею.



### ПАМ'ЯТАЙ!

кількість профілів = кількість відрізків стрічки



**ВАЖЛИВО** – у разі потреби вкоротить профіль із встановленим розсіювачем це забезпечить ідеальне прилягання двох елементів.

Вибравши профіль та його колір, ви отримаєте у комплекті:

- ◆ 2-метровий профіль;
- ◆ 2-метровий молочний розсіювач;
- ◆ 2 торцеві заглушки.

### Накладні профілі

є одними з найпопулярніших, оскільки їх найпростіше встановлювати.



накладний



перегляньте відео

- PA-ZGLAXMNMK0MZ-00
- PA-ZGLAXMNMK0MZ-20M
- PA-ZGLAXMNMK0MZ-10

Якщо Вам потрібна докладніша інформація про встановлення профілів, тут ви знайдете усі необхідні знання.



### Накладні кутові профілі



кутовий

- PA-ZGLAXKTMZ-00
- PA-ZGLAXNKKTMZ-20M
- PA-ZGLAXNKKTMZ-10

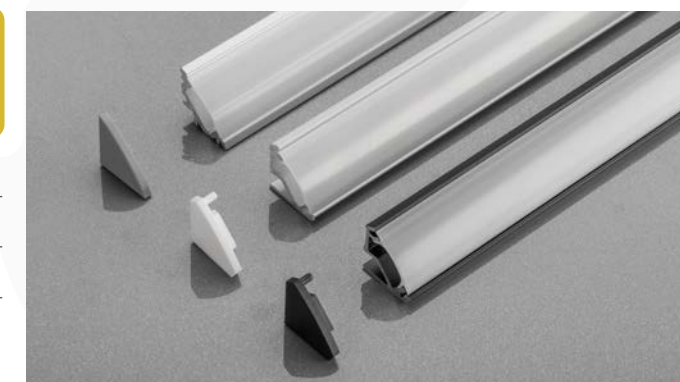



## Врізні профілі

призначені для професіоналів, оскільки потребують точного фрезерування.

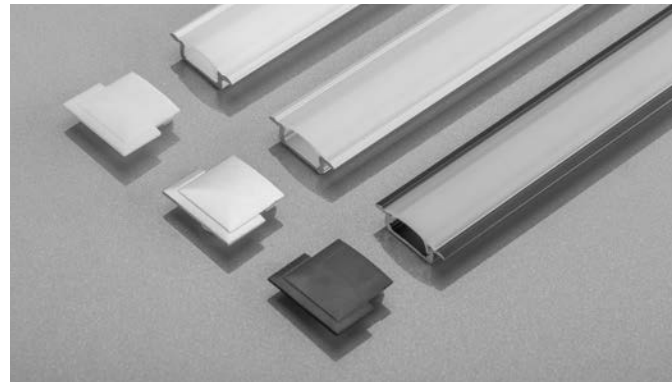

- PA-ZGLAXOMZ-00 — ● —
- PA-ZGLAXOMZ-20M — ● —
- PA-ZGLAXOMZ-10 — ○ —



перегляньте відео

Якщо Вам потрібна докладніша інформація про встановлення профілів, тут Ви знайдете усі необхідні знання.



## ВИМИКАЧІ

Від них залежить комфортне використання освітлення, що встановлюється. На цьому етапі Вам також не потрібно порівнювати їхні параметри, просто визначте свої потреби і все зійдеться. Пам'ятайте відповідну кількість перемикачів 1 перемикач = 1 відрізок стрічки.



### НАША РЕКОМЕНДАЦІЯ

Бездротовий вимикач – це найзручніше рішення, яке тільки можна собі уявити. Він складається з двох компонентів: контролера та вимикача. Ці два елементи обмінюються даними по радіоканалу і максимальна відстань між ними становить до 12 метрів. Це рішення дозволяє розмістити вимикач фактично будь-де.



**ВАЖЛИВО – Ви можете вибрати вимикачі незалежно один від одного. Будь-який з них можна буде використовувати в іншому місці.**



**ВАЖЛИВО – вимикач також може бути встановлений у врізному варіанті Ø35 mm.**



## Схема складання

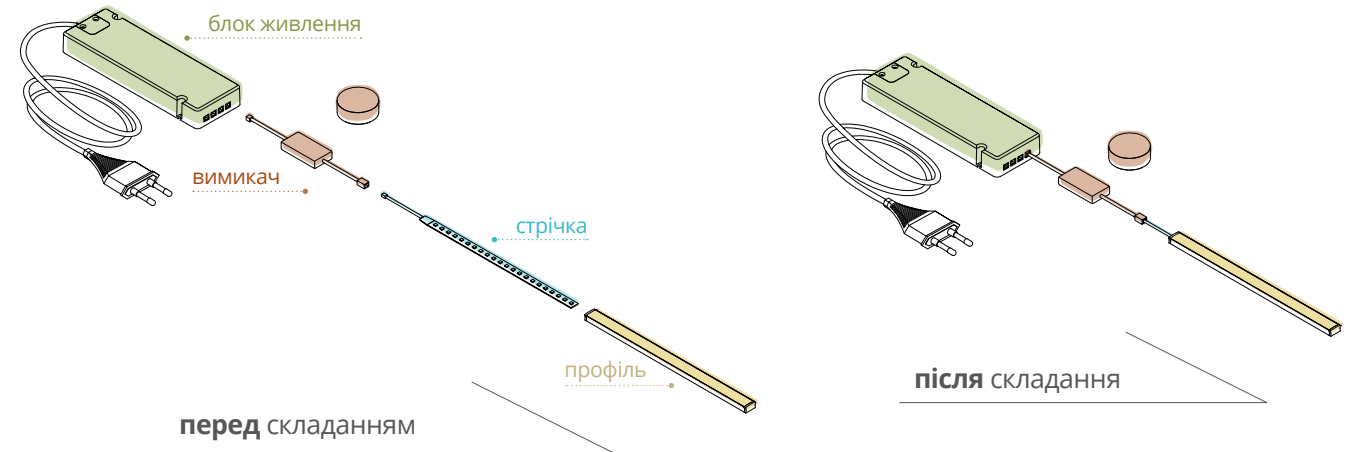

Найбільш популярними рішеннями є вимикачі, оснащені кабелями (до джерела живлення та світлодіодної стрічки). Початковий поділ здійснюється у два етапи **КОНТАКТНИЙ/ БЕЗКОНТАКТНИЙ** та **З/БЕЗ** можливості регулювання яскравості. Результатом такого поділу буде 1, максимум 2 перемикачі. Хоча кожен з них матиме трохи інші характеристики, незалежно від Вашого вибору, він буде сумісний з раніше обраними елементами.

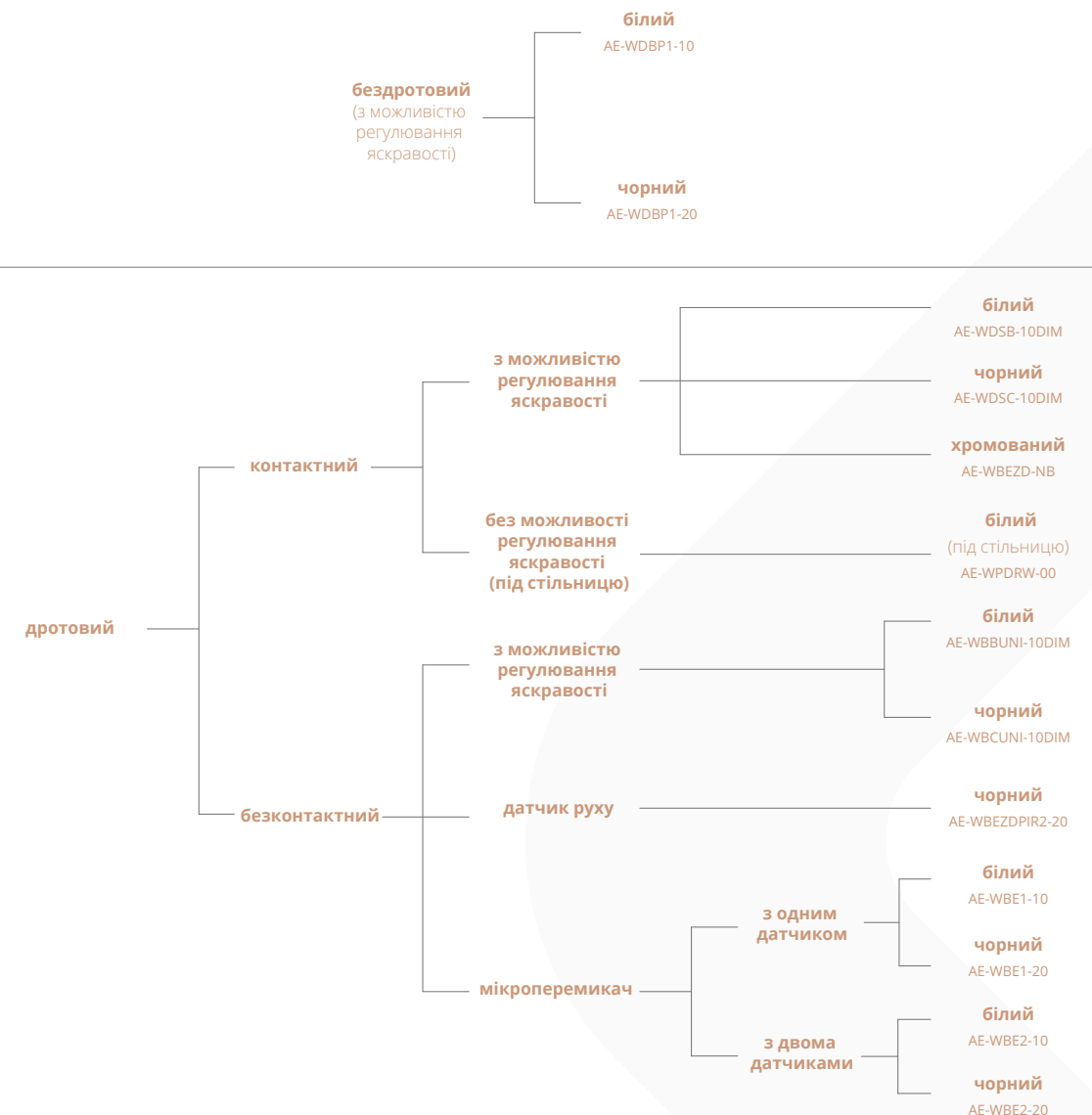



## КОНТАКТНІ ВИМИКАЧІ З РЕГУЛЮВАННЯМ ЯСКРАВОСТІ

Один із способів полегшити повсякденне життя в сучасному приміщенні – сенсорний вимикач з функцією затемнення. Безперечною перевагою є його невеликий розмір, який можна порівняти із гудзиком. У поєднанні з врізним монтажем це забезпечує дуже стриману і мінімалістичну естетику.

- ◆ Вимикач призначений для живлення світильників під тумбочками та світлодіодних стрічок.
- ◆ Функція регулювання яскравості вмикається довшим дотиком до вимикача.
- ◆ Легко встановлюється та підключається. Монтажний отвір має діаметр всього 18 мм.
- ◆ Естетичний дизайн та мінімалістська форма роблять вимикач універсальним вбудованим елементом.

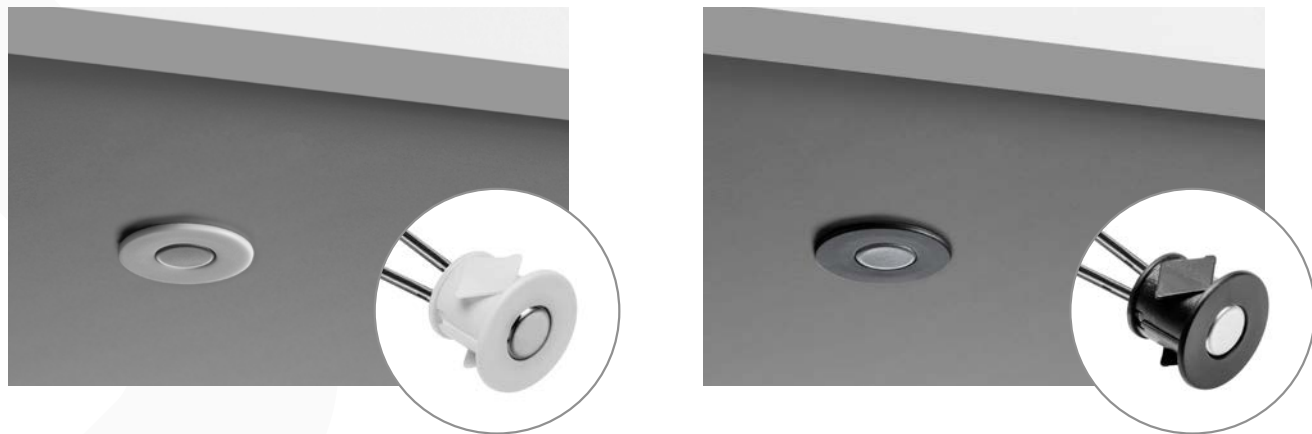

При виготовленні меблів з глянцевої лакованої плити переконайтеся, що решта елементів мають аналогічний дизайн. Універсальний хромований дизайн підійде до будь-якого кольору. Вночі вимикач буде просто знайти завдяки м'якому синьому підсвічуванню.

- ◆ Вимикач призначений для живлення світильників під тумбочками та світлодіодних стрічок.
- ◆ Функція регулювання яскравості включається тривалішим дотиком до вимикача.
- ◆ Додаткове синє підсвічування вимикача.



## ВИМИКАЧ ДЛЯ МОНТАЖУ ПІД СТІЛЬНИЦЕЮ БЕЗ РЕГУЛЮВАННЯ ЯСКРАВОСТІ

Вимикач встановлюється під стільницею з максимальною товщиною 40 мм. Він реагує на поштовх, що виникає при легкому торканні поверхні стільниці в області, де розташований пристрій. Дуже розумне рішення для тих, хто любить мінімалізм.

- ◆ Максимальна товщина стільниці – 40 мм.
- ◆ Після встановлення датчик зовсім непомітний.

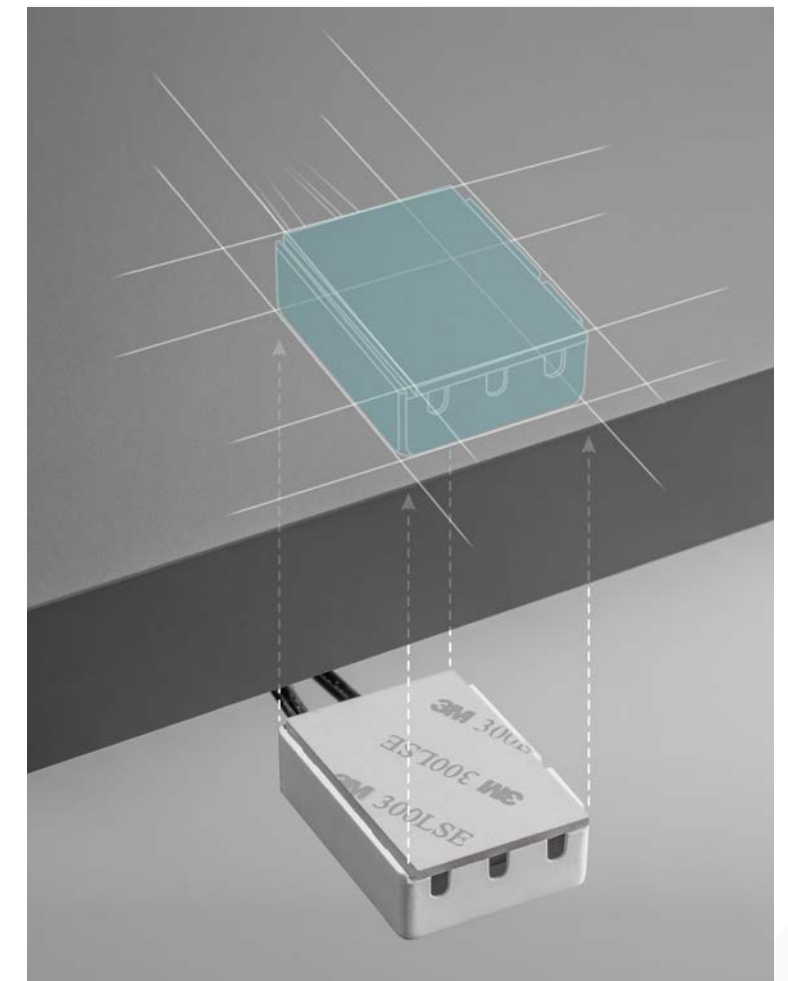

## БЕЗКОНТАКТНИЙ ВИМИКАЧ З РЕГУЛЮВАННЯМ ЯСКРАВОСТІ

Безконтактний вимикач 2 в 1 може використовуватись як:

- ◆ однорежимний вимикач, так званий дверний вимикач (поки він бачить перешкоду, світло вимкнене);
- ◆ дворежимний вимикач, що реагує на рух, наприклад, на помах руки.

У дворежимному виконанні він також може працювати як димер. Дальність огляду датчика становить приблизно 5-6 см.



## БЕЗКОНТАКТНИЙ МІКРОПЕРЕМИКАЧ

Мінімалістичні інтер'єри ідеально поєднуються з безконтактними мікрвимикачами. Завдяки невеликому розміру датчика вони майже непомітні, що ідеально вписується в мінімалістичний стиль.

Мікроперемикачі доступні у двох варіантах: для одно- та двостулкових дверей.

Вимикачі працюють в одношвидкісному режимі, також відомому як режим дверей. Це означає, що поки датчик виявляє перешкоду, світло залишається вимкненим, таким чином заощаджуючи енергію.

Окрім функціональності, це рішення також має естетичну складову, яка ідеально поєднується з мінімалістичним характером приміщення.

- ◆ односторонньої дії (дверний);
- ◆ версія для 1 або 2 дверей;
- ◆ мінімальний розмір кріплення;
- ◆ монтажний кронштейн в комплекті.



## ДАТЧИК РУХУ БЕЗ РЕГУЛЮВАННЯ ЯСКРАВОСТІ

Вимикач оснащений двома невеликими датчиками руху, які реагують на зміну температури щодо навколишнього середовища. Дальність їхнього виявлення становить близько 2 метрів. З огляду на свою специфіку вони повинні встановлюватись усередині тумбочок. Наприклад, при відкритті дверцят шафи датчик виявляє, що тіло людини тепліше, ніж навколишнє середовище, і вмикає світло.

Час, протягом якого світло залишається включеним після того, як об'єкт залишив «поле зору» датчика, становить приблизно 45 секунд.

Якщо обидва датчики не потрібні, один з них можна легко від'єднати, відімкнувши роз'єм miniAMP.

- ◆ два датчики;
- ◆ дальність виявлення 2 м;
- ◆ ІЧ-сенсор.



Система **EASY CLICK** з її наперед визначеними компонентами та надійними схемами вибору окремих продуктів дозволяє користувачеві вільно проектувати схему без трудомістких аналізів та розрахунків. Це скорочує час встановлення до мінімуму, тому що всі компоненти з'єднуються між собою за допомогою роз'ємів. Широкий вибір кольорів, форм та функціональ-

них можливостей вимикачів дозволяє реалізувати **будь-який дизайн освітлення**.

**Як це буде виглядати у Вас?**











# GTV

ul. Przejazdowa 21  
05-800 Pruszków  
Poland

 +48 22 44 47 272

 +48 22 44 47 366  
+48 22 44 47 331

 +48 22 44 47 391

 + 48 22 44 47 379

 + 420 591 160 091

 +48 22 44 47 523  
+48 22 44 47 338

 +375 291 504 626  
+48 22 44 47 529

 +48 22 44 47 216  
+48 22 44 47 338

 +48 22 44 47 525  
+48 22 44 47 251

 +48 22 44 47 301  
+48 22 44 47 586  
+48 22 44 47 552

 тел: 8-495-640 15 88

 GTV Croatia d.o.o  
Roberta Frangeša Mihanovica 9  
10110 Zagreb  
+ 385 1 798 8089

 GTV Czech Distribution s.r.o.  
CTPark Ostrava, Na Rovince 879  
720 00 Ostrava-Hrabová  
Česká republika  
+420 727 800 362  
+420 725 715 142

 GTV España Herrajes e Iluminación,  
S.L., Avenida Aragón 30, Planta 8  
46021 Valencia (España)  
+ 34 960 468 666  
+ 48 22 444 73 77

fax: +48 22 444 75 01  
e-mail: [info@gtv.com.pl](mailto:info@gtv.com.pl)  
[www.gtv.com.pl](http://www.gtv.com.pl)

